



 **rubinetto**  **KROMMA**  
METAIS

Acesse

@rubinetto | www.rubinetto.com.br  
@krommetais | www.krommetais.com.br

  
**rubinetto**

**K**  
KROMMA  
METAIS



*Joias da  
Natureza*

# A arte de inspirar você

No ano de 1989, o fundador Sr. Fernando Laybauer em uma de suas viagens para a Itália, procurou trazer a tecnologia dos misturadores monocomando para sua residência. A partir disso, seus vizinhos e conhecidos quiseram também, e o sucesso que elas faziam deu origem a empresa Rubinettos.

A Rubinettos, fundada em 1994, e a Kromma Metais, em 2006, especializaram-se na comercialização de misturadores de alto luxo para banheiros e cozinhas. Na década de 90, não existiam monocomando de chuveiros ou lavatórios no Brasil. Era um mercado desconhecido e com várias oportunidades a se explorar.

Desde então, desenvolvemos metais que refletem com precisão as necessidades de nossos clientes. Andamos de mãos dadas com a conscientização ambiental e as inclusões de sistemas inovadores que proporcionam solidez, segurança e qualidade extraordinária.

Com foco na inovação e novas tendências, criamos um serviço 'sob medida' com intuito de idealizar produtos capazes de satisfazer todos os tipos de personalidades, combinando a experiência e a confiabilidade para produzir metais com design, acabamentos únicos e refinados.

Experimente este bem-estar que apresentamos para você. Encante-se com o equilíbrio surpreendente entre luxo, design e funcionalidade. Sinta o poder das mais variadas sensações e experiências gratificantes com a água.

## UMA NOVA FORMA DE olhar

Estamos sempre buscando novas maneiras de nos comunicarmos com nossos clientes. Recentemente, estudamos estratégias de layout para facilitar a especificação dos nossos produtos no ponto de venda, onde tudo acontece.

Por isso, é com grande satisfação que anunciamos o início de uma nova fase. A partir de agora nosso catálogo está organizado em um layout separado por linhas de produtos, mesclando nossas duas marcas.

Assim, será possível encontrar facilmente todos os produtos Rubinettos e Kromma Metais que compõem determinada linha, agilizando a análise do vendedor ao especificar os produtos para cada ambiente.





COLEÇÃO  
*Jóias da Natureza*

Sempre buscando a harmonia com os elementos naturais, a Rubinettos lança a Coleção Jóias da Natureza, assinada pela **arquiteta Andressa Barroso**. Esta coleção representa a elegância e o requinte em sua forma mais pura, mesclando elementos orgânicos e pedras nobres. Escolhidas especialmente para esta coleção, as pedras Quartzo Rosa, Onix Cielo e Sodalita são lapidadas em formato esférico para destacar o encantamento das formas orgânicas, e harmonizam perfeitamente com os misturadores da linha Serena, levando requinte e luxo para o ambiente.



QUARTZO ROSA



ONIX CIELO

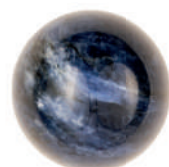

SODALITA

A coleção Jóias da Natureza permite combinar 22 cores de acabamento e 3 tipos de pedras semipreciosas únicas. Isso significa que você pode personalizar sua casa com detalhes de elegância absoluta que refletem toda sua personalidade.

*Quartzo Rosa*

*De cor róseo pálida e escura, ocasionalmente com nuances púrpuras, o quartzo rosa é achado no Brasil em raríssimos cristais facetados.*

*Possui efeitos calmantes que estabelecem a autoestima e a autoconfiança. Sendo assim, ele é ideal para se ter contato no início do dia, amenizando o desânimo, confortando e cuidando de suas energias.*

*Onix Cielo*

*É um cristal de energia projetiva, propiciando o apoio que precisamos nas mais diversas circunstâncias, inclusive naqueles momentos de grande desgaste físico e mental. Por ser um cristal ligado ao todo, é capaz de conferir a seu portador uma grande força pessoal.*

*Sodalita*

*Normalmente de coloração azul escura ou violeta-azulada, também apresenta-se em matizes esbranquiçadas e cinzas. A Sodalita é uma pedra de insights, elimina a confusão mental e estimula o pensamento racional. As vezes podem demonstrar feixes de luz alaranjada sobre luz uv.*





# atelier

Nossa equipe de profissionais dedica-se a produção de cada peça para garantir produtos de design para espaços exclusivos.

20NM ONIX MATTE	3CM CHAMPAGNE MATTE	4GLM GOLD MATTE	5FM FENDI MATTE	6RGM ROSE GOLD MATTE	7RM ROSÉ MATTE
9MM MARSALA MATTE	11BLM BLACK MATTE	12BE BRONZE ESCOVADO	13CE COBRE ESCOVADO	16AE AÇO ESCOVADO	17EM ÉBANO ESCOVADO
18BM BRANCO MATTE	19AM AZUL MATTE	20CLM CORAL LIGHT MATTE	21TE TITÂNIO ESCOVADO	22RGE ROSÉ GOLD ESCOVADO	24DE DOURADO ESCOVADO
25ASM ABSINTO MATTE	26PM PÁPRICA MATTE	27BH BRONZE HERA	28VAM VERDE ARAUCÁRIA MATTE		

### Quais cores escolher para a minha casa ou para um ambiente corporativo?

As cores têm o poder de transformar o nosso ambiente. Então, observar as conexões que determinada cor causa, o impacto com a nossa personalidade e perfil pessoal é de suma importância na hora de decidir.

Por isso, nossa equipe é impecável para promover o seu bem-estar, que é único e retrata a sua história.

**Seu olhar único no mundo é o que conecta você ao ser lar.  
No seu lar, você sempre será bem vindo!**

Para fazer o seu pedido, é necessário que você informe a referência do produto e a cor escolhida, seja ela a cor original do produto ou a cor da personalização em nosso Atelier.

É importante verificar a compatibilidade da peça com a personalização, pois alguns acabamentos escovados podem não ser personalizáveis.

#### OBSERVAÇÕES

Atenção! Os produtos que podem ser personalizados com as cores do atelier, estão identificados com os símbolos ao lado: Algumas peças com acabamentos originais escovados não poderão ser personalizadas com as cores escovadas do atelier.



APENAS  
CORES MATTE

PODE  
PERSONALIZAR

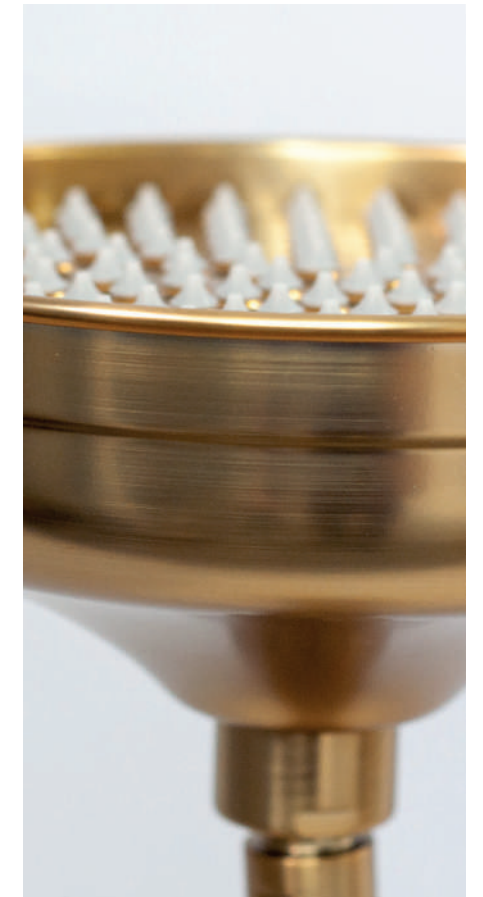



ATELIER  
*meu metal*

Conheça o processo inovador de personalização "Meu Metal".  
Agora você pode gravar no produto sua assinatura, o logotipo da sua empresa, as iniciais da pessoa presenteada ou até mesmo um apelido. Isso tornar sua peça ainda mais exclusiva e personalizada.

Este modelo de personalização é compatível apenas para produtos pintados pelo processo do Atelier Cores.



SEU NOME  
SUAS INICIAIS  
SEU *metal*

OBSERVAÇÕES

Atenção! Os produtos que podem ser personalizados com este módulo do nosso atelier, estão identificados com o símbolo ao lado:



GRAVE.COM  
MEU METAL





COLEÇÃO  
*Sinergia*

A COLEÇÃO SINERGIA foi desenvolvida em parceria com a designer de joias Camila Vieira. Elaboramos esta coleção com o intuito de agregar ao design uma fonte energética para nosso lar.

Cada peça é única em seu tamanho e tonalidade. A possibilidade de customização pode transmitir ao seu ambiente mais harmonia, revitalizando a energia que emana no seu lar.

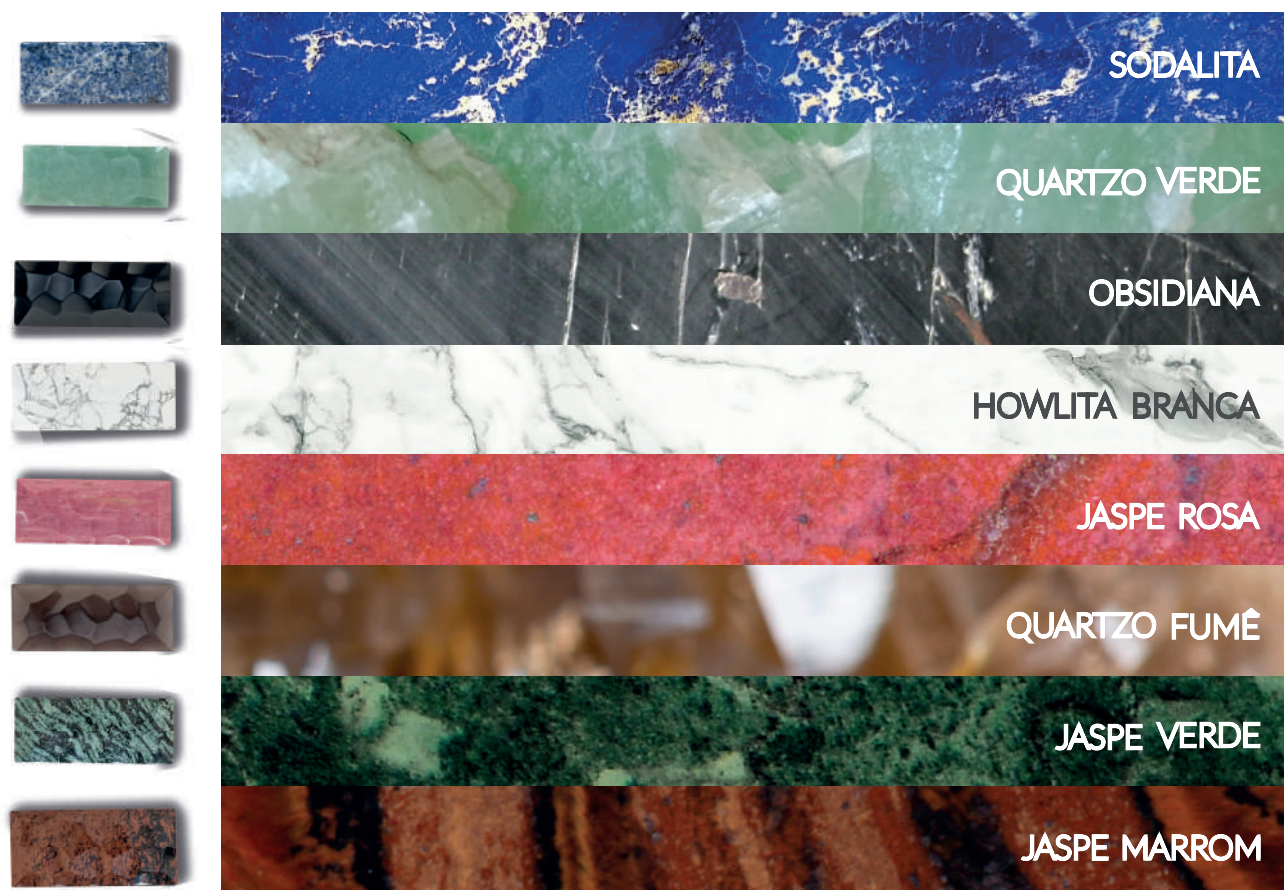

Camila Vieira desenvolveu uma lapidação especial para as pedras, exclusiva para a Rubinettos, inspirada nos Tsurus. Os tsurus são origamis considerados a arte de dobradura mais tradicional da cultura japonesa. Simboliza saúde, sorte, felicidade, longevidade e fortuna. Tudo que buscamos para os nossos lares.



OBSERVAÇÕES

Atenção! Os produtos que podem ser personalizados com este módulo do nosso atelier, estarão identificados com o símbolo ao lado:



PERSONALIZE  
COM A COLEÇÃO  
SINERGIA



# Sumário

## METAIS PARA LAVATÓRIO

Linha Square	18
Linha Quadratta	30
Linha La Vie	38
Linha Soul	45
Linha Classic	52
Linha Equilíbrio	60
Linha Hera	62
Linha Pandora	68
Linha Serena	72
Linha Contemporânea	76
Linha Urban	78
Linha Quartzo	82
Linha Básica	84
Linha Fashion	86
Linha Pure	88

## CUBAS PARA LAVATÓRIO

Linha Handmade Quartzo	92
Linha Handmade Colors	94
Linha Handmade Stone	96
Linha Metalle	98
Linha Porcelo	100

## METAIS PARA COZINHA

Com ducha extensível	104
Com ducha removível	110
Com arejador articulado	111
Com bica giratória	112
Com arejador embutido	114

## CUBAS E ACESSÓRIOS PARA COZINHA

Linha Gourmet Americana	118
Linha Gourmet Smart	121
Linha Gourmet Porcelo	122







## INSTALAÇÕES DE CUBAS

## INFORMAÇÕES GERAIS

## TERMO DE GARANTIA

## TEMPO DE GARANTIA

Se localize mais rápido!

	<b>PODE PERSONALIZAR</b>	Produtos podem ser personalizados com as 22 cores disponíveis em nosso atelier, incluindo opções matte e escovadas. Caso você queira uma tonalidade especial, entre em contato com a nossa equipe.
	<b>NÃO PODE PERSONALIZAR</b>	Produtos que não podem ser personalizados em nosso atelier, devido aos seus detalhes.
	<b>APENAS CORES MATTE</b>	Produtos que podem receber a personalização utilizando somente as cores matte disponíveis em nosso atelier.
	<b>BAIXA PRESSÃO</b>	Produtos com pressão recomendada variando de 2 a 4 m.c.a, são ideais para situação de pouca pressão de água.
	<b>CARTUCHO DE 90°</b>	Produtos com giro da manilha em 90° para aquecimento da água. Ideal para economia de gás.
	<b>GRAVE COM MEU METAL</b>	Produtos que podem ser personalizados com gravações de iniciais, assinatura ou nome do cliente na manilha, bica ou corpo.
	<b>DIFERENTES TAMANHOS DE CUBAS</b>	Cubas de cerâmica ou pedra natural disponíveis em diferentes tamanhos. No entanto, devido à produção totalmente artesanal é possível haver uma variação final de 2 a 5 cm no tamanho.
	<b>DUPLOCOMANDO ADAPTÁVEL</b>	Misturadores duplocomando que podem ser instalados com apenas uma manilha, transformando-os em uma torneira monocomando que fornece apenas água fria.
	<b>PEÇA LANÇAMENTO</b>	Produtos de lançamentos!
	<b>PERSONALIZE COM A COLEÇÃO SINERGIA</b>	Produtos que podem receber a personalização das pedras da Coleção Sinergia.
	<b>PERSONALIZE COM A COLEÇÃO JOIAS DA NATUREZA</b>	Produtos que podem receber a personalização das pedras da Coleção Joias da Natureza.
<b>RB</b>	<b>PEÇAS DA MARCA RUBINETTOS</b>	Produtos com referência iniciada com RB são produtos pertencentes a marca Rubinetto. Exemplo: RB3391.
<b>KR</b>	<b>PEÇAS DA MARCA KROMMA METAIS</b>	Produtos com referência iniciada com KR são produtos pertencentes a marca Kromma Metais. Exemplo: KR477.





METAIS PARA  
*Lavatório*







## LINHA SQUARE MISTURADOR DUPLOCOMANDO DE BANCADA



Ref. RB2055  
Acabamento cromado [4182].

- Vazão: 5,4 l/min com 8 m.c.a.
- Diâmetro do furo para instalação da bica: ø 2 cm.
- Diâmetro do furo para instalação das manilhas: ø 3 cm.
- Pressão recomendada: de 8 m.c.a. até 40 m.c.a.

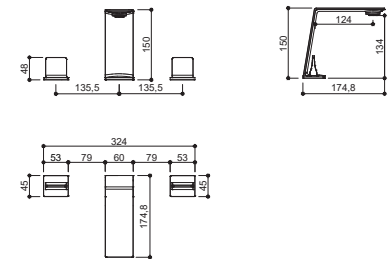

## TORNEIRA DE PAREDE



Ref. RB2005  
Acabamento cromado [4512].

- Vazão: 2,5 l/min com 6 m.c.a.
- Pressão recomendada: de 6 m.c.a. até 40 m.c.a.
- Diâmetro do furo para instalação: ø 2,5 cm.

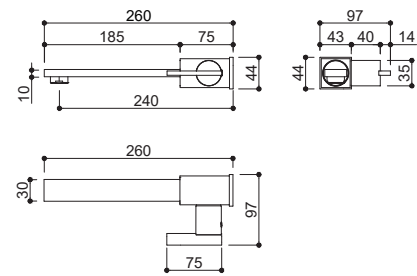

Projeto Rosendo

## LINHA SQUARE MISTURADOR DE CHÃO



Ref. RB2027  
Acabamento cromado [4473].



Ref. RB72027  
Acabamento dourado [13457].



Ref. RB82027  
Acabamento rose gold [4475].

- Flexível de 1,5m.
- Vazão: 14 l/min com 20 m.c.a.
- Pressão recomendada: de 20 m.c.a. até 40 m.c.a.

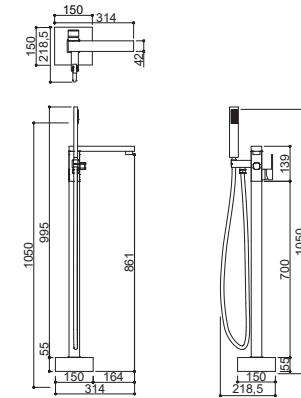

Projeto Débora Giardin  
Fotografia Ezequiele Panizzi

### SIMBOLOGIA



PODE  
PERSONALIZAR

### PERSONALIZE EM NOSSO ATELIER



### SIMBOLOGIA



PODE  
PERSONALIZAR

### PERSONALIZE EM NOSSO ATELIER





**LINHA SQUARE  
ACESSÓRIOS**



Confira os modelos com possibilidades de cristais e pedras naturais!



Todos os acessórios, exceto o porta shampoo, possuem a possibilidade de serem cravejados com cristais ou pedras.

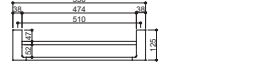
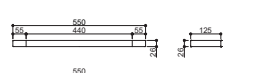
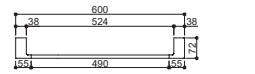
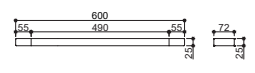
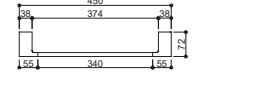
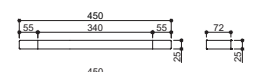
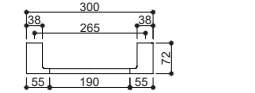
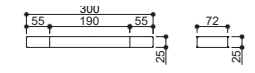
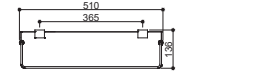
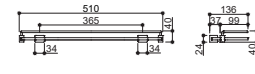
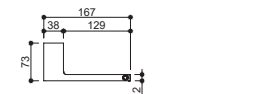
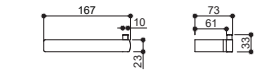
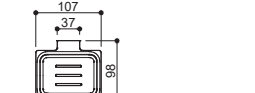
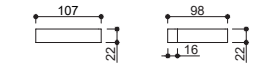
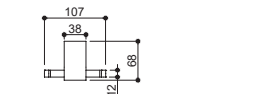
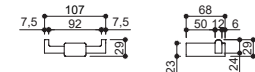

**LINHA SQUARE  
MISTURADOR COMPLETO PARA CHUVEIRO (ACOMPANHA BASE)**



**Ref. RB1523**  
Misturador monocomando para chuveiro. Base com cartucho de 45mm. Entrada de 3/4\"/>

PRODUTO COM MELHOR VAZÃO

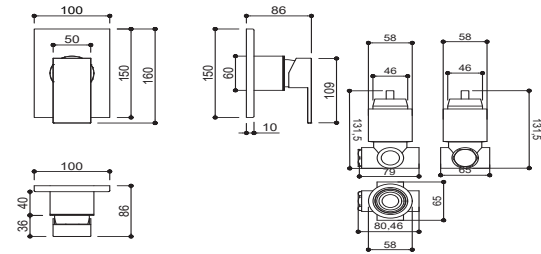

**Ref. RB1320**  
Misturador monocomando de três vias. Acabamento cromado [11540]. Entrada de 3/4\"/>



**Ref. RB71320**  
Misturador monocomando de três vias. Acabamento dourado [11586]. Entrada de 3/4\"/>



**Ref. RB1523**  
Misturador monocomando para chuveiro. Base com cartucho de 40mm. Entrada de 3/4\"/>

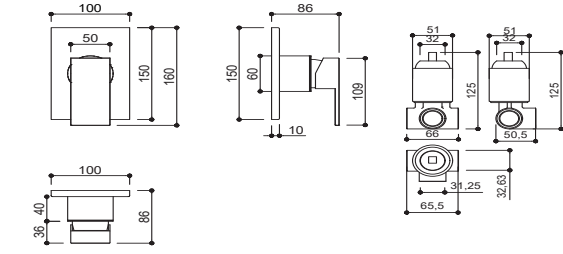

**Ref. RB81523**  
Misturador monocomando para chuveiro. Base com cartucho de 40mm. Entrada de 3/4\"/>

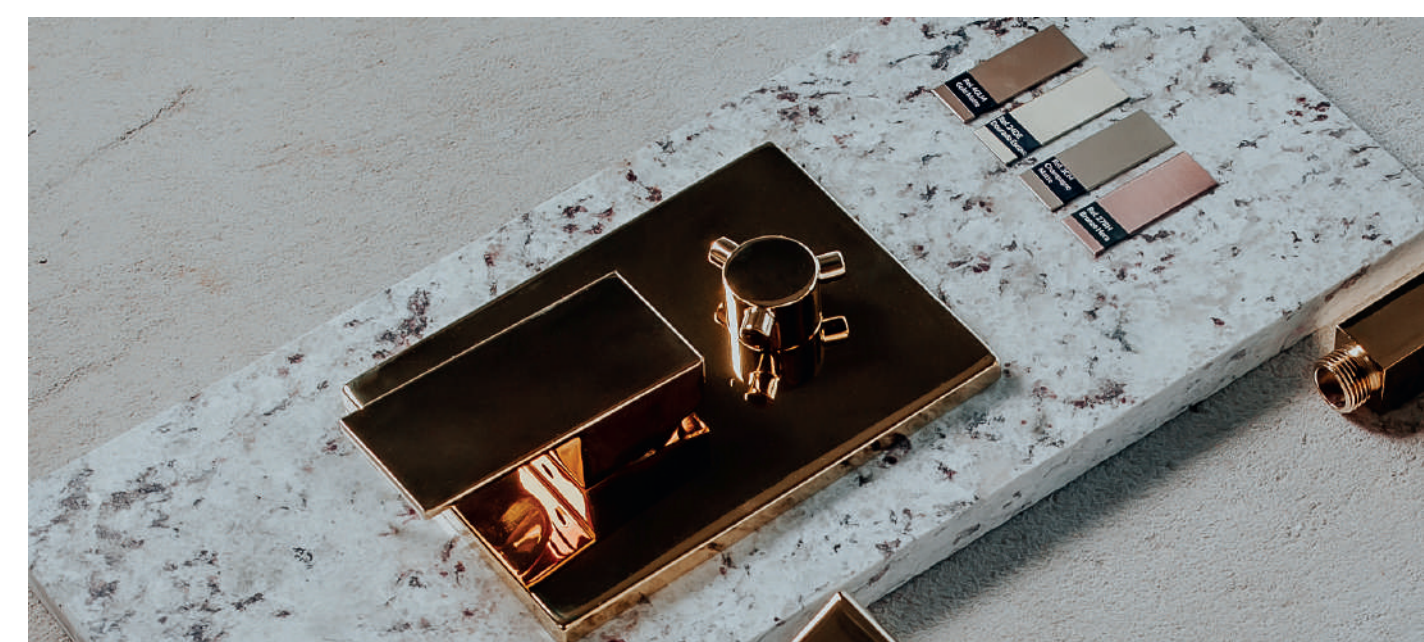
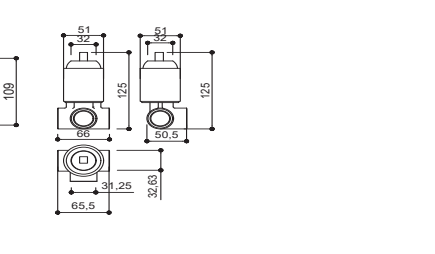

**SIMBOLOGIA**



PERSONALIZE COM A COLEÇÃO SINERGIA PERSONALIZE EM NOSSO ATELIER



# LINHA SQUARE

## ACABAMENTO DE REGISTROS DE PRESSÃO E GAVETA

**Ref. RB153**  
Para base Deca e Meber.  
Acabamento cromado [14882].

**Ref. RB154**  
Para base Docol.  
Acabamento cromado [18087].

**Ref. RB155**  
Para base Fabrimar.  
Acabamento cromado [17847].

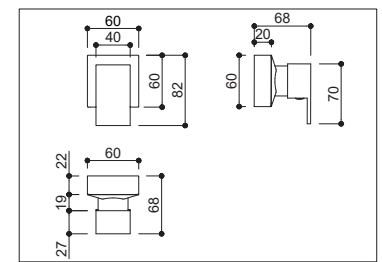

Confira os modelos com possibilidades de cristais e pedras naturais!

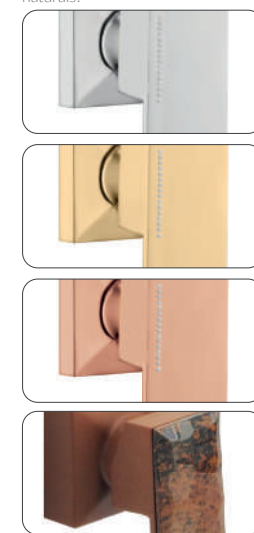

**Ref. RB7153**  
Para base Deca e Meber.  
Acabamento dourado [18457].

**Ref. RB7154**  
Para para base Docol.  
Acabamento dourado [18722].

**Ref. RB7155**  
Para base Fabrimar.  
Acabamento dourado [18723].

**Ref. RB8895**  
Para base Deca e Meber.  
Acabamento rose gold [14920].

**Ref. RB8898**  
Para base Docol.  
Acabamento rose gold [19756].

**Ref. RB8897**  
Para base Fabrimar.  
Acabamento rose gold [18987].



**Ref. RB153**  
Para base Deca e Meber.  
Acabamento black matte [14762].

**Ref. RB154**  
Para base Docol.  
Acabamento black matte [17967].

**Ref. RB155**  
Para base Fabrimar.  
Acabamento black matte [17727].

**Ref. RB863**  
Para base Deca e Meber.  
Acabamento cromado [5470].

**Ref. RB864**  
Para base Docol.  
Acabamento cromado [5447].

**Ref. RB865**  
Para base Fabrimar.  
Acabamento cromado [5562].

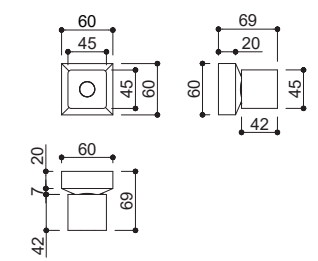

**Ref. RB7863**  
Para base Deca e Meber.  
Acabamento dourado [37375].

**Ref. RB7864**  
Para para base Docol.  
Acabamento dourado [37374].

**Ref. RB7865**  
Para base Fabrimar.  
Acabamento dourado [37373].



**Ref. RB8863**  
Para base Deca e Meber.  
Acabamento rose gold [37372].

**Ref. RB8864**  
Para base Docol.  
Acabamento rose gold [37371].

**Ref. RB8865**  
Para base Fabrimar.  
Acabamento rose gold [37370].



# LINHA SQUARE

## ACABAMENTO PARA MISTURADOR DE CHUVEIRO E BANHEIRA BASE DOCOL

**Ref. RB1466**  
Acabamento cromado [12210].  
*Não acompanha a base Docol*  
Ref. 00658200.  
Base com cartucho de 45mm.

**Ref. RB71466**  
Acabamento dourado [32097].  
*Não acompanha a base Docol*  
Ref. 00658200.  
Base com cartucho de 45mm.

**Ref. RB81466**  
Acabamento rose gold [32137].  
*Não acompanha a base Docol*  
Ref. 00658200.  
Base com cartucho de 45mm.

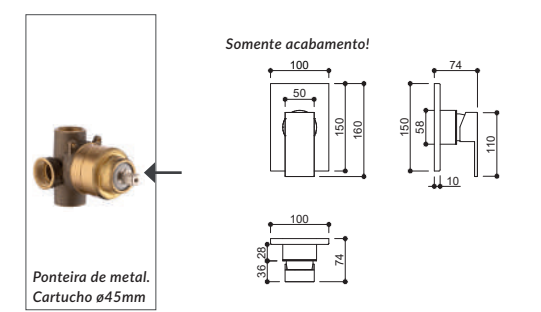

## ACABAMENTO PARA MISTURADOR DE CHUVEIRO, BANHEIRA E DUCHA HIGIÊNICA BASE DOCOL

**Ref. RB1366**  
Acabamento cromado [12417].  
*Não acompanha a base Docol*  
Ref. 00545800 e Ref. 00545900.  
Base com cartucho de 40mm.

**Ref. RB71366**  
Acabamento dourado [32250].  
*Não acompanha a base Docol*  
Ref. 00545800 e Ref. 00545900.  
Base com cartucho de 40mm.

**Ref. RB81366**  
Acabamento rose gold [32249].  
*Não acompanha a base Docol*  
Ref. 00545800 e Ref. 00545900.  
Base com cartucho de 40mm.

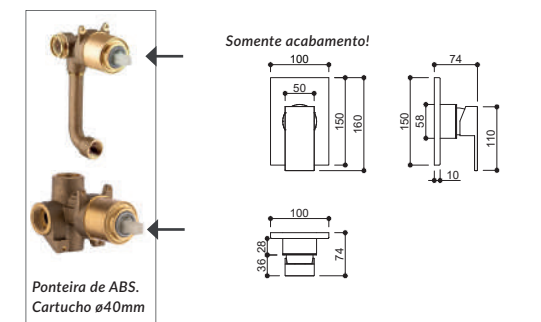

## ACABAMENTO PARA MISTURADOR DE CHUVEIRO BASE DECA

**Ref. RB1566**  
Acabamento cromado [12003].  
*Não acompanha a base Deca Ref. 4493.*  
Base com cartucho de 40mm.

**Ref. RB71566**  
Acabamento dourado [20244].  
*Não acompanha a base Deca Ref.4493.*  
Base com cartucho de 40mm.

**Ref. RB81566**  
Acabamento rose gold [16710].  
*Não acompanha a base Deca Ref. 4493.*  
Base com cartucho de 40mm.

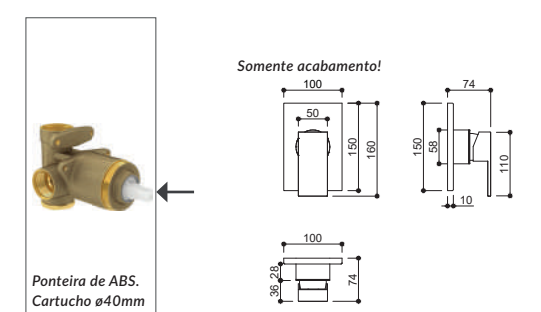

## ACABAMENTO PARA MISTURADOR DE DUCHA HIGIÊNICA BASE DECA

**Ref. RB1666**  
Acabamento cromado [12642].  
*Não acompanha a base Deca Ref. 4984.*  
Base com cartucho de 40mm.

**Ref. RB71666D**  
Acabamento dourado [12435].  
*Não acompanha a base Deca Ref. 4984.*  
Base com cartucho de 40mm.

**Ref. RB81666RG**  
Acabamento rose gold [12444].  
*Não acompanha a base Deca Ref. 4984.*  
Base com cartucho de 40mm.

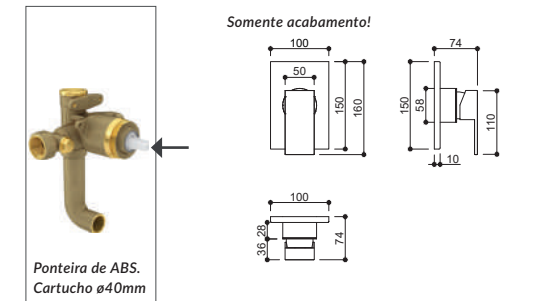

### OBSERVAÇÕES

Misturadores para chuveiro que acompanham a base devem ser vendidos quando a residência ainda não possui nenhuma base instalada na parede e nenhum revestimento na parede. O misturador de três vias pode ser usado com chuveiro, ducha de barra e banheira, acionando um de cada vez. Os acabamentos de registro para base Deca não são compatíveis com as Linhas Dream, Polo e Soul.

### SIMBOLOGIA

**PODE PERSONALIZAR**

**GRAVE COM MEU METAL**

**PERSONALIZE COM A COLEÇÃO SINERGIA**

### PERSONALIZE COM A COLEÇÃO SINERGIA

PERSONALIZE EM NOSSO ATELIER

20NM 3CM 4GLM 5FM 6RGM 7RM 9MM 11BLM 12BE 13CE 16AE 17EM 18BM 19AM 20CLM 21TE 22RGE 24DE 25ASM 26PM 27BH 28VAM



## LINHA SQUARE CHUVEIRO 20 cm X 20 cm



**Ref. RB4180P**  
Acompanha braço de parede quadrado de metal.  
Acabamento cromado [1104].  
BOJO: RKBOJ1000  
BRAÇO: RKBRAP1000



**Ref. RB74180P**  
Acompanha braço de parede quadrado de metal.  
Acabamento dourado [4899].  
BOJO: RKBOJ7000  
BRAÇO: RKBRAP7000



**Ref. RB84180P**  
Acompanha braço de parede quadrado de metal.  
Acabamento rose gold [4895].  
BOJO: RKBOJ8000  
BRAÇO: RKBRAP8000



**Ref. RB94180P**  
Acompanha braço de parede quadrado de metal.  
Acabamento black matte [4971].  
BOJO: RBBOJ9000  
BRAÇO: RBBRAP9000

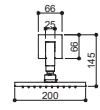
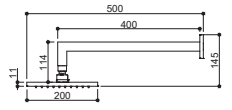
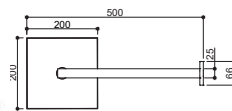

Vazão: 7 l/min com 8 m.c.a.  
Diâmetro do furo para instalação: ø 1,9 cm.  
Pressão recomendada: de 8 m.c.a. até 40 m.c.a.



**Ref. RB4180T**  
Acompanha braço de teto quadrado de metal.  
Acabamento cromado [4944].  
BOJO: RKBOJ1000  
BRAÇO: RKBRAT1001



**Ref. RB74180T**  
Acompanha braço de teto quadrado de metal.  
Acabamento dourado [4898].  
BOJO: RKBOJ7000  
BRAÇO: RKBRAT7001



**Ref. RB84180T**  
Acompanha braço de teto quadrado de metal.  
Acabamento rose gold [1107].  
BOJO: RKBOJ8000  
BRAÇO: RKBRAT8001



**Ref. RB94180T**  
Acompanha braço de teto quadrado de metal.  
Acabamento black matte [4970].  
BOJO: RBBOJ9000  
BRAÇO: RBBRAT9001

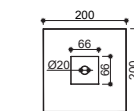
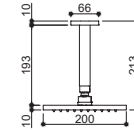

Vazão: 7 l/min com 8 m.c.a.  
Diâmetro do furo para instalação: ø 1,9 cm.  
Pressão recomendada: de 8 m.c.a. até 40 m.c.a.

## CHUVEIRO 30 cm X 30 cm



**Ref. RB4185P**  
Acompanha braço de parede quadrado de metal.  
Acabamento cromado [4921].  
BOJO: RKBOJ1001  
BRAÇO: RKBRAP1000



**Ref. RB74185P**  
Acompanha braço de parede quadrado de metal.  
Acabamento dourado [4897].  
BOJO: RKBOJ7001  
BRAÇO: RKBRAP7000



**Ref. RB84185P**  
Acompanha braço de parede quadrado de metal.  
Acabamento rose gold [4894].  
BOJO: RKBOJ8001  
BRAÇO: RKBRAP8000

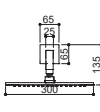
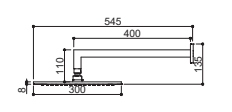
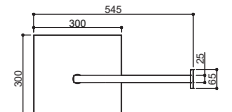

Vazão: 8 l/min com 10 m.c.a.  
Diâmetro do furo para instalação: ø 1,9 cm.  
Pressão recomendada: de 10 m.c.a. até 40 m.c.a.



**Ref. RB4185T**  
Acompanha braço de teto quadrado de metal.  
Acabamento cromado [13524].  
BOJO: RKBOJ1001  
BRAÇO: RKBRAT1001



**Ref. RB74185T**  
Acompanha braço de teto quadrado de metal.  
Acabamento dourado [4896].  
BOJO: RKBOJ7001  
BRAÇO: RKBRAT7001



**Ref. RB84185T**  
Acompanha braço de teto quadrado de metal.  
Acabamento rose gold [4893].  
BOJO: RKBOJ8001  
BRAÇO: RKBRAT8001

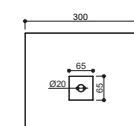
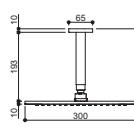

Vazão: 8 l/min com 10 m.c.a.  
Diâmetro do furo para instalação: ø 1,9 cm.  
Pressão recomendada: de 10 m.c.a. até 40 m.c.a.

### SIMBOLOGIA



### PERSONALIZE EM NOSSO ATELIER



## LINHA SQUARE CHUVEIRO 40 cm X 40 cm



**Ref. RB4190T**  
Acompanha braço de teto quadrado de metal.  
Acabamento cromado [13547].  
BOJO: RBBOJ1002  
BRAÇO: RKBRAT1001



**Ref. RB74190T**  
Acompanha braço de teto quadrado de metal.  
Acabamento dourado [4968].  
BOJO: RBBOJ7002  
BRAÇO: RKBRAT7001



**Ref. RB84190T**  
Acompanha braço de teto quadrado de metal.  
Acabamento rose gold [4969].  
BOJO: RBBOJ8002  
BRAÇO: RKBRAT8001

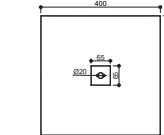
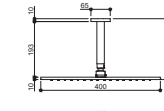

Vazão: 9 l/min com 10 m.c.a.  
Diâmetro do furo para instalação: ø 1,9 cm.  
Pressão recomendada: de 10 m.c.a. até 40 m.c.a.

## DESVIADOR PARA CHUVEIRO



**Ref. RB326Q**  
Acabamento cromado [5042].

Flexível de 2 metros.  
Ducha manual, suporte e válvula de acionamento do desvio.  
Pressão recomendada: de 15 m.c.a. até 40 m.c.a.  
**O bojo não acompanha este produto.**  
Verifique especificação das referências dos bojos conforme necessidade:  
BOJO: RKBOJ1000 - bojo de 20cmx20cm  
BOJO: RKBOJ1001 - bojo de 30cmx30cm



**Ref. RB7326QD**  
Acabamento dourado [5019].

Flexível de 1,5 metros.  
Ducha manual, suporte e válvula de acionamento do desvio.  
Pressão recomendada: de 15 m.c.a. até 40 m.c.a.  
**O bojo não acompanha este produto.**  
Verifique especificação das referências dos bojos conforme necessidade:  
BOJO: RKBOJ7000 - bojo de 20cmx20cm  
BOJO: RKBOJ7001 - bojo de 30cmx30cm



**Ref. RB8326QRG**  
Acabamento rose gold [5020].

Flexível de 1,5 metros.  
Ducha manual, suporte e válvula de acionamento do desvio.  
Pressão recomendada: de 15 m.c.a. até 40 m.c.a.  
**O bojo não acompanha este produto.**  
Verifique especificação das referências dos bojos conforme necessidade:  
BOJO: RKBOJ8000 - bojo de 20cmx20cm  
BOJO: RKBOJ8001 - bojo de 30cmx30cm

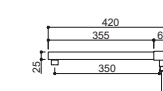
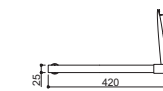

## DUCHA HIGIÊNICA



**Ref. RB9500C**  
Acabamento cromado [5136].



**Ref. RB79500**  
Acabamento dourado [5138].



**Ref. RB89500**  
Acabamento rose gold [5139].



**Ref. 11BLMRB9500C**  
Acabamento black matte [5140].

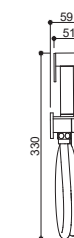
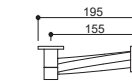
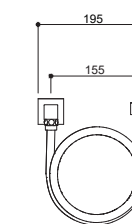

Flexível de 1 metro.  
 Para água quente e fria ou apenas água fria.  
Pressão recomendada: de 4 m.c.a. até 30 m.c.a.

### OBSERVAÇÕES

A ducha higiênica possui um registro que funciona apenas para abertura e fechamento. Caso o cliente deseje utilizar água quente e fria, é necessário ter um misturador de ducha higiênica instalado. Desviadores são uma boa indicação para dar banho em pets, crianças e lavar o corpo sem molhar o cabelo, proporcionando conforto e praticidade.

### SIMBOLOGIA



### PERSONALIZE EM NOSSO ATELIER





## LINHA SQUARE DUCHA DE BARRA



**Ref. RB1512Q**  
Acabamento cromado.  
Flexível de PVC de 1,5 metros.  
Ducha de barra para box e banheira com regulagem.  
Vazão: 8 l/min com 15 m.c.a.  
Pressão recomendada: de 15 m.c.a. até 40 m.c.a.



**Ref. RB1510Q**  
Acabamento cromado [5088].  
Flexível de metal de 1,5 metros.  
Ducha de barra para box e banheira com regulagem.  
Vazão: 8 l/min com 15 m.c.a.  
Pressão recomendada: de 15 m.c.a. até 40 m.c.a.



**Ref. RB71510**  
Acabamento dourado [5090].  
Flexível de metal de 1,5 metros.  
Ducha de barra para box e banheira com regulagem.  
Vazão: 8 l/min com 15 m.c.a.  
Pressão recomendada: de 15 m.c.a. até 40 m.c.a.



**Ref. RB81510**  
Acabamento rose gold [5091].  
Flexível de metal de 1,5 metros.  
Ducha de barra para box e banheira com regulagem.  
Vazão: 8 l/min com 15 m.c.a.  
Pressão recomendada: de 15 m.c.a. até 40 m.c.a.

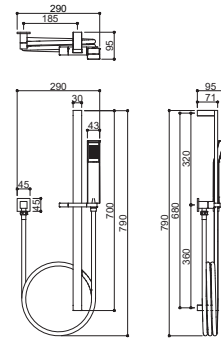

## VÁLVULA



**Ref. RB144**  
Acabamento cromado [12702].



**Ref. RB7145**  
Acabamento dourado [12727].

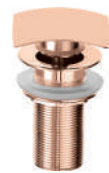

**Ref. RB8145**  
Acabamento rose gold [12729].

Válvula clic-clac com acionamento direto.  
Rosca de 1 1/4 com diâmetro de Ø 4cm.

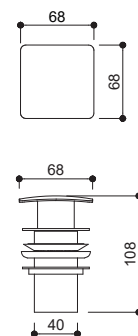

## SIFÃO

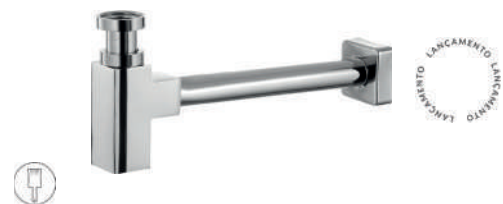

**Ref. RB300**  
Sifão quadrado para cuba de lavatório.  
Compatível para válvulas com rosca de 1 1/4.  
Acabamento cromado [37108].

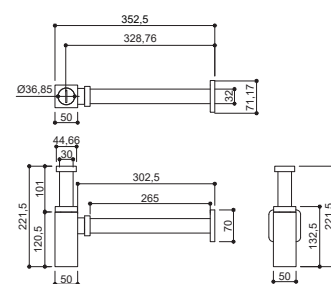

## SIMBOLOGIA



PODE  
PERSONALIZAR



NÃO PODE  
PERSONALIZAR

## PERSONALIZE EM NOSSO ATELIER



## LINHA SQUARE







Projeto Ludimilla Camargo  
Fotografia Lara Fotógrafa



Projeto Ludimilla Camargo  
Fotografia Lara Fotógrafa



Projeto Ludimilla Camargo  
Fotografia Lara Fotógrafa

LINHA QUADRATTA  
MISTURADOR BICA ALTA



Ref. KR229N  
Acabamento cromado [1339].



Ref. KR429N  
Acabamento dourado [1366].



Ref. KR979N  
Acabamento rose gold [1370].



Ref. KR229NB  
Acabamento black matte [1368].



Indicado para cuba de apoio.  
Vazão: 4 l/min com 6 m.c.a.  
Diâmetro do furo para instalação: ø 3,5 cm.  
Pressão recomendada: de 6 m.c.a. até 40 m.c.a.

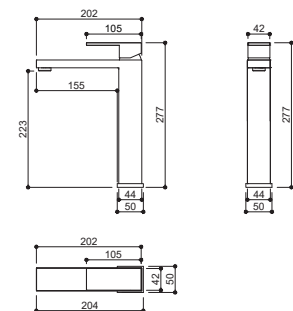

Ref. KR279  
Acabamento cromado [1578].



Ref. KR379  
Acabamento dourado [1678].



Indicado para cuba de apoio.  
Vazão: 4 l/min com 6 m.c.a.  
Diâmetro do furo para instalação: ø 3,5 cm.  
Pressão recomendada: de 6 m.c.a. até 40 m.c.a.

Personalize com cristais!

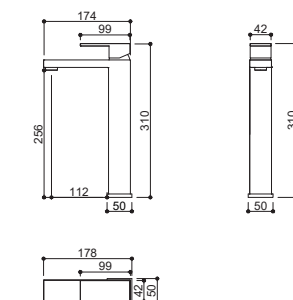

MISTURADOR BICA BAIXA



Ref. KR225N  
Acabamento cromado [1316].



Ref. KR425N  
Acabamento dourado [1365].



Ref. KR975N  
Acabamento rose gold [1369].



Ref. KR225NB  
Acabamento black matte [1367].



Vazão: 4 l/min com 6 m.c.a.  
Diâmetro do furo para instalação: ø 3,5 cm.  
Pressão recomendada: de 6 m.c.a. até 40 m.c.a.

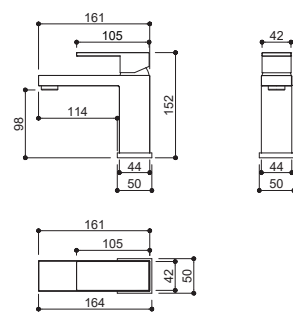

Ref. KR275  
Acabamento cromado [1532].



Ref. KR375  
Acabamento dourado [1680].



Vazão: 4 l/min com 6 m.c.a.  
Diâmetro do furo para instalação: ø 3,5 cm.  
Pressão recomendada: de 6 m.c.a. até 40 m.c.a.

Personalize com cristais!

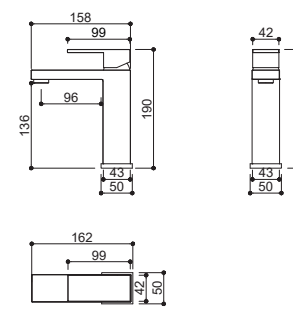

SIMBOLOGIA



PODE  
PERSONALIZAR



GRAVE COM  
MEU METAL



CARTUCHO  
DE 90°

PERSONALIZE EM NOSSO ATELIER





## LINHA QUADRATA MISTURADOR DUPLOCOMANDO



**Ref. KR484**  
Acabamento cromado [27338].

- Vazão: 5 l/min com 8 m.c.a.
- Diâmetro do furo para instalação da bica: ø 2 cm.
- Diâmetro do furo para instalação da manilha: ø 2,5 cm.
- Pressão recomendada: de 8 m.c.a. até 30 m.c.a.

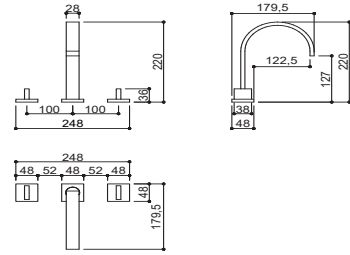

Local Bontempo Caxias do Sul  
Fotografia Dai Prá Estúdio

## TORNEIRA BICA ALTA



**Ref. KR256** Acabamento cromado [1706].  
**Ref. KR355** Acabamento dourado [1683].  
**Ref. KR456** Acabamento rose gold [1681].

- Indicado para cuba de apoio.
- Vazão: 4 l/min com 4 m.c.a.
- Diâmetro do furo para instalação: ø 2,5 cm.
- Pressão recomendada: de 4 m.c.a. até 40 m.c.a.
- Não acompanha flexível.

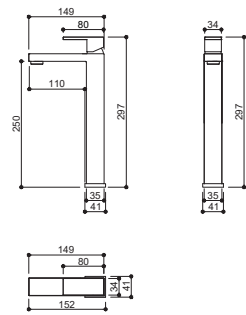

## TORNEIRA BICA BAIXA



**Ref. KR255** Acabamento cromado [1729].  
**Ref. KR352** Acabamento dourado [1684].  
**Ref. KR455** Acabamento rose gold [1682].

- Vazão: 4 l/min com 4 m.c.a.
- Diâmetro do furo para instalação: ø 2,5 cm.
- Pressão recomendada: de 4 m.c.a. até 40 m.c.a.
- Não acompanha flexível.

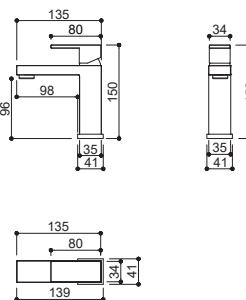

## LINHA QUADRATA ACESSÓRIOS



**Ref. KR560** Cabideiro simples. Acabamento cromado [19805].  
**Ref. KR770** Cabideiro simples. Acabamento dourado [21253].  
**Ref. KR980** Cabideiro simples. Acabamento rose gold [21250].  
**Ref. KR567** Cabideiro duplo. Acabamento cromado [22832].



**Ref. KR561** Porta sabonete. Acabamento cromado [21173].  
**Ref. KR771** Porta sabonete. Acabamento dourado [15364].  
**Ref. KR981** Porta sabonete. Acabamento rose gold [21492].



**Ref. KR562** Papeleira. Acabamento cromado [26691].  
**Ref. KR772** Papeleira. Acabamento dourado [15365].  
**Ref. KR982** Papeleira. Acabamento rose gold [21176].



**Ref. KR563** Porta shampoo. Acabamento cromado [3191].  
**Ref. KR773** Porta shampoo. Acabamento dourado [3421].  
**Ref. KR983** Porta shampoo. Acabamento rose gold [16563].

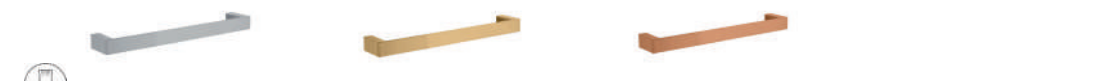

**Ref. KR564** Toalheiro de 30cm. Acabamento cromado [21249].  
**Ref. KR774** Toalheiro de 30cm. Acabamento dourado [15372].  
**Ref. KR984** Toalheiro de 30cm. Acabamento rose gold [21252].



**Ref. KR565** Toalheiro de 45cm. Acabamento cromado [19870].  
**Ref. KR775** Toalheiro de 45cm. Acabamento dourado [15374].  
**Ref. KR985** Toalheiro de 45cm. Acabamento rose gold [21504].



**Ref. KR566** Toalheiro de 60cm. Acabamento cromado [21983].  
**Ref. KR776** Toalheiro de 60cm. Acabamento dourado [15376].  
**Ref. KR986** Toalheiro de 60cm. Acabamento rose gold [21175].



**Ref. KR568** Toalheiro duplo de 60cm. Acabamento cromado [40535].  
**Ref. KR778** Toalheiro duplo de 60cm. Acabamento dourado [40634].  
**Ref. KR998** Toalheiro duplo de 60cm. Acabamento rose gold [40635].

Personalize com cristais!



Todos os acessórios, exceto o porta shampoo, possuem a possibilidade de serem cravejados com cristais.

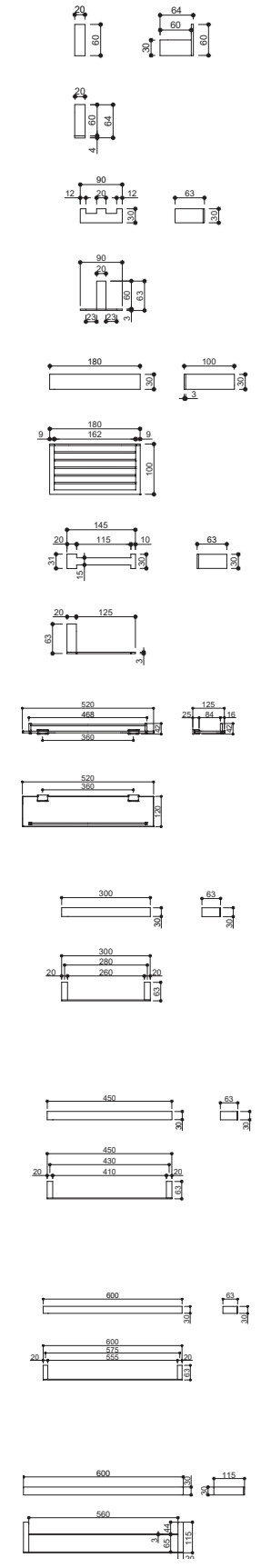

### OBSERVAÇÕES

Os tons de rose gold e dourado podem variar de acordo com o lote e tipo de produto.  
Não indicamos a colocação de produtos cravejados com cristais para dentro do box.

# LINHA QUADRATA

## ACESSÓRIOS

**Ref. KR720**  
Papeleira dupla de chão.  
Acabamento cromado [3625].

**Ref. KR721**  
Papeleira dupla de chão.  
Acabamento dourado [3578].

**Ref. KR722**  
Papeleira dupla de chão.  
Acabamento rose gold [3577].

**Ref. KR725**  
Toalheiro de bancada.  
Acabamento cromado [3602].

**Ref. KR726**  
Toalheiro de bancada.  
Acabamento dourado [3580].

**Ref. KR727**  
Toalheiro de bancada.  
Acabamento rose gold [3579].

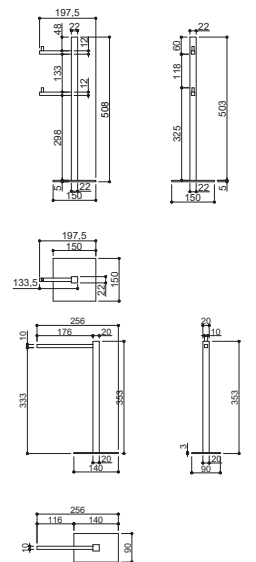

## MISTURADOR COMPLETO PARA CHUVEIRO (ACOMPANHA BASE)

**Ref. KR266C**  
Misturador monocomando para chuveiro.  
Base com cartucho de 40mm. Entrada de 3/4".  
Acabamento cromado [2001].  
**Acompanha base.**

**Ref. KR766C**  
Misturador monocomando para chuveiro.  
Base com cartucho de 40mm. Entrada de 3/4".  
Acabamento dourado [2239].  
**Acompanha base.**

**Ref. KR299C**  
Misturador monocomando para chuveiro.  
Base com cartucho de 40mm. Entrada de 3/4".  
Acabamento rose gold [2263].  
**Acompanha base.**

## ACABAMENTO DE REGISTROS DE PRESSÃO E GAVETA

**Ref. KR263**  
Para base Deca e Meber.  
Acabamento cromado [15356].

**Ref. KR264D**  
Para base Docol.  
Acabamento cromado [15420].

**Ref. KR264F**  
Para base Fabrimar.  
Acabamento cromado [15466].

**Ref. KR363DM**  
Para base Deca e Meber.  
Acabamento dourado [15579].

**Ref. KR364**  
Para base Docol.  
Acabamento dourado [15360].

**Ref. KR365**  
Para base Fabrimar.  
Acabamento dourado [15362].

**Ref. KR193**  
Para base Deca e Meber.  
Acabamento rose gold [15823].

**Ref. KR194D**  
Para base Docol.  
Acabamento rose gold [15472].

**Ref. KR194F**  
Para base Fabrimar.  
Acabamento rose gold [15470].

Personalize com cristais!

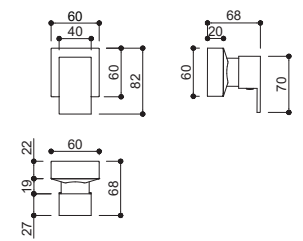

# LINHA QUADRATA

## ACABAMENTO PARA MISTURADOR DE CHUVEIRO E BANHEIRA BASE DOCOL

**Ref. KR706**  
Acabamento cromado [2214].  
**Não acompanha a base Docol**  
Ref. 00658200.  
**Base com cartucho de 45mm.**

**Ref. KR7706**  
Acabamento dourado [37462].  
**Não acompanha a base Docol**  
Ref. 00658200.  
**Base com cartucho de 45mm.**

**Ref. KR8706**  
Acabamento rose gold [37461].  
**Não acompanha a base Docol**  
Ref. 00658200.  
**Base com cartucho de 45mm.**

**Ponteira de metal.**  
Cartucho ø45mm

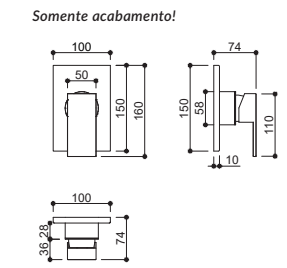

## ACABAMENTO PARA MISTURADOR DE CHUVEIRO, BANHEIRA E DUCHA HIGIÊNICA BASE DOCOL

**Ref. KR702**  
Acabamento cromado [37429].  
**Não acompanha a base Docol**  
Ref. 00545800 e Ref. 00545900.  
**Base com cartucho de 40mm.**

**Ref. KR7702**  
Acabamento dourado [37464].  
**Não acompanha a base Docol**  
Ref. 00545800 e Ref. 00545900.  
**Base com cartucho de 40mm.**

**Ref. KR8702**  
Acabamento rose gold [37463].  
**Não acompanha a base Docol**  
Ref. 00545800 e Ref. 00545900.  
**Base com cartucho de 40mm.**

**Ponteira de ABS.**  
Cartucho ø40mm

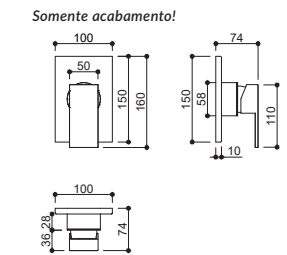

## ACABAMENTO PARA MISTURADOR DE CHUVEIRO BASE DECA

**Ref. KR705**  
Acabamento cromado [2164].  
**Não acompanha a base Deca** Ref. 4493.  
**Base com cartucho de 40mm.**

**Ref. KR7268QD**  
Acabamento dourado [2167].  
**Não acompanha a base Deca** Ref. 4493.  
**Base com cartucho de 40mm.**

**Ref. KR8268RG**  
Acabamento rose gold [2166].  
**Não acompanha a base Deca** Ref. 4493.  
**Base com cartucho de 40mm.**

**Ponteira de ABS.**  
Cartucho ø40mm

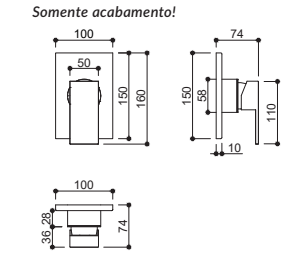

## ACABAMENTO PARA MISTURADOR DE DUCHA HIGIÊNICA BASE DECA

**Ref. KR704**  
Acabamento cromado [2237].  
**Não acompanha a base Deca** Ref. 4984.  
**Base com cartucho de 40mm.**

**Ref. KR7260G**  
Acabamento dourado [2169].  
**Não acompanha a base Deca** Ref. 4984.  
**Base com cartucho de 40mm.**

**Ref. KR8260RG**  
Acabamento rose gold [2168].  
**Não acompanha a base Deca** Ref. 4984.  
**Base com cartucho de 40mm.**

**Ponteira de ABS.**  
Cartucho ø40mm

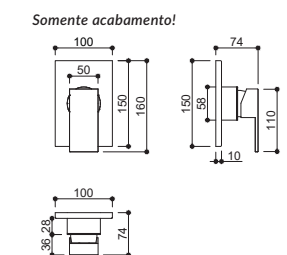

## SIMBOLOGIA



## PERSONALIZE EM NOSSO ATELIER



## OBSERVAÇÕES

Misturadores para chuveiro que acompanham a base devem ser vendidos quando a residência ainda não possui nenhuma base já instalada na parede ou revestimento. Os acabamentos de registro para base Deca não são compatíveis com as Linhas Dream, Polo e Soul.



## LINHA QUADRATTA CHUVEIRO 20 cm X 20 cm



### Ref. KR107C

Acompanha braço de parede quadrado de metal.  
Acabamento cromado [1878].

BOJO: RKBOJ1000  
BRAÇO: RKBRAP1000

### Ref. KR780C

Acompanha braço de parede quadrado de metal.  
Acabamento dourado [1833].

BOJO: RKBOJ7000  
BRAÇO: RKBRAP7000

### Ref. KR109C

Acompanha braço de parede quadrado de metal.  
Acabamento rose gold [1904].

BOJO: RKBOJ8000  
BRAÇO: RKBRAP8000



Vazão: 7 l/min com 8 m.c.a.  
Diâmetro do furo para instalação:  $\varnothing$  1,9 cm.  
Pressão recomendada: de 8 m.c.a. até 40 m.c.a.



### Ref. KR107T

Acompanha braço de teto quadrado de metal.  
Acabamento cromado [1855].

BOJO: RKBOJ1000  
BRAÇO: RKBRAT1001



### Ref. KR780T

Acompanha braço de teto quadrado de metal.  
Acabamento dourado [1832].

BOJO: RKBOJ7000  
BRAÇO: RKBRAT7001



### Ref. KR109T

Acompanha braço de teto quadrado de metal.  
Acabamento rose gold [1903].

BOJO: RKBOJ8000  
BRAÇO: RKBRAT8001



Vazão: 7 l/min com 8 m.c.a.  
Diâmetro do furo para instalação:  $\varnothing$  1,9 cm.  
Pressão recomendada: de 8 m.c.a. até 40 m.c.a.

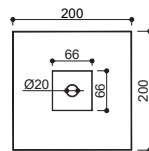
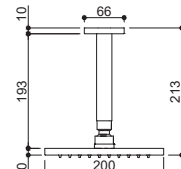
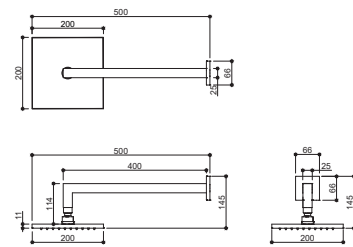

## CHUVEIRO 30 cm X 30 cm



### Ref. KR108C

Acompanha braço de parede quadrado de metal.  
Acabamento cromado [1901].

BOJO: RKBOJ1001  
BRAÇO: RKBRAP1000

### Ref. KR781C

Acompanha braço de parede quadrado de metal.  
Acabamento dourado [1906].

BOJO: RKBOJ7001  
BRAÇO: RKBRAP7000

### Ref. KR110C

Acompanha braço de parede quadrado de metal.  
Acabamento rose gold [1956].

BOJO: RKBOJ8001  
BRAÇO: RKBRAP8000



Vazão: 8 l/min com 10 m.c.a.  
Diâmetro do furo para instalação:  $\varnothing$  1,9 cm.  
Pressão recomendada: de 10 m.c.a. até 40 m.c.a.



### Ref. KR108T

Acompanha braço de teto quadrado de metal.  
Acabamento cromado [16041].

BOJO: RKBOJ1001  
BRAÇO: RKBRAT1001



### Ref. KR781T

Acompanha braço de teto quadrado de metal.  
Acabamento dourado [1905].

BOJO: RKBOJ7001  
BRAÇO: RKBRAT7001



### Ref. KR110T

Acompanha braço de teto quadrado de metal.  
Acabamento rose gold [803].

BOJO: RKBOJ8001  
BRAÇO: RKBRAT8001



Vazão: 8 l/min com 10 m.c.a.  
Diâmetro do furo para instalação:  $\varnothing$  1,9 cm.  
Pressão recomendada: de 10 m.c.a. até 40 m.c.a.

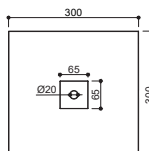
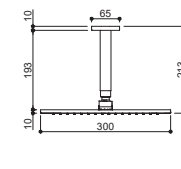
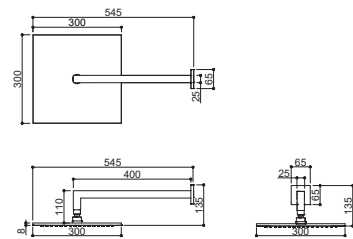

## SIMBOLOGIA



PODE  
PERSONALIZAR

## PERSONALIZE EM NOSSO ATELIER



## LINHA QUADRATTA DESVIADOR DE CHUVEIRO



### Ref. KR140C

Acabamento cromado [2070].

Flexível de 2 metros.  
Ducha manual, suporte e válvula de acionamento do desvio.  
Pressão recomendada: de 15 m.c.a. até 40 m.c.a.  
O bojo não acompanha este produto.  
Verifique especificação da referência do bojo conforme necessidade.

BOJO: RKBOJ1000 - bojo de 20cmx20cm  
BOJO: RKBOJ1001 - bojo de 30cmx30cm

### Ref. KR140D

Acabamento dourado [21941].

Flexível de 1,5 metros.  
Ducha manual, suporte e válvula de acionamento do desvio.  
Pressão recomendada: de 15 m.c.a. até 40 m.c.a.  
O bojo não acompanha este produto.  
Verifique especificação da referência do bojo conforme necessidade.

BOJO: RKBOJ7000 - bojo de 20cmx20cm  
BOJO: RKBOJ7001 - bojo de 30cmx30cm

### Ref. KR140RG

Acabamento rose gold [2026].

Flexível de 1,5 metros.  
Ducha manual, suporte e válvula de acionamento do desvio.  
Pressão recomendada: de 15 m.c.a. até 40 m.c.a.  
O bojo não acompanha este produto.  
Verifique especificação da referência do bojo conforme necessidade.

BOJO: RKBOJ8000 - bojo de 20cmx20cm  
BOJO: RKBOJ8001 - bojo de 30cmx30cm

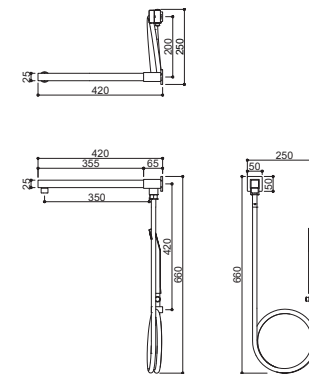

## DUCHA HIGIÊNICA



### Ref. KR507C

Acabamento cromado [2095].



Flexível de 1 metro.  
Para água quente e fria ou apenas água fria.  
Pressão recomendada: de 4 m.c.a. até 30 m.c.a.



### Ref. KR510

Acabamento dourado [2072].

### Ref. KR509

Acabamento rose gold [2073].

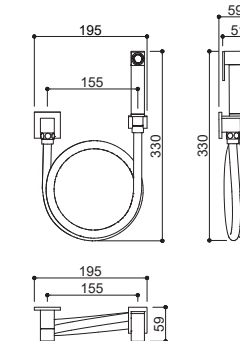

## VÁLVULA



### Ref. KR177

Acabamento cromado [13293].

### Ref. KR166

Acabamento dourado [13271].

### Ref. KR199

Acabamento rose gold [13270].



Válvula clic-clac com acionamento direto.  
Rosca de 1/4" com diâmetro de  $\varnothing$  4cm.



### Ref. 177K

Acabamento cromado [1336].



Válvula clic-clac com acionamento direto.  
Rosca de 7/8" com diâmetro de  $\varnothing$  3cm.

## OBSERVAÇÕES

A ducha higiênica possui um registro que funciona apenas para abertura e fechamento. Caso o cliente deseje utilizar água quente e fria, é necessário ter um misturador de ducha higiênica instalado.

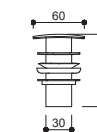
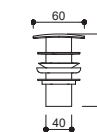





Projeto Bruna Bianchi  
Fotografia Fabio Grison



Local Bontempo Caxias do Sul  
Fotografia Dai Prá Estúdio



Local Florense Caxias do Sul  
Fotografia Dai Prá Estúdio



Local Florense Caxias do Sul  
Fotografia Dai Prá Estúdio



## LINHA LA VIE MISTURADOR BICA ALTA



Ref. RB4002  
Acabamento cromado [728].



Ref. RB4004  
Acabamento dourado [736].



Ref. RB4006  
Acabamento rose gold [734].



Ref. RB4009  
Acabamento black matte [921].

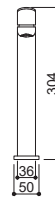
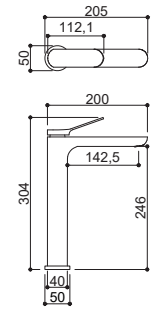

- Indicado para cuba de apoio.  
Vazão: 3,8 l/min com 6 m.c.a.
- Diâmetro do furo para instalação: ø 3,5 cm.  
Pressão recomendada: de 6 m.c.a. até 40 m.c.a.

## MISTURADOR BICA BAIXA



Ref. RB4001  
Acabamento cromado [721].



Ref. RB4003  
Acabamento dourado [737].



Ref. RB4005  
Acabamento rose gold [733].



Ref. RB4008  
Acabamento black matte [922].

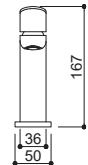
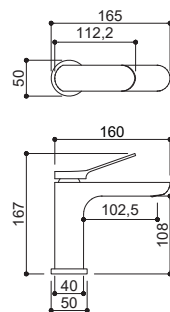

- Vazão: 3,6 l/min com 6 m.c.a.
- Diâmetro do furo para instalação: ø 3,5 cm.  
Pressão recomendada: de 6 m.c.a. até 40 m.c.a.



Projeto Vanessa Reiriz  
Fotografia Guilherme Jordani

### SIMBOLOGIA

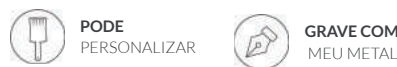

### PERSONALIZE EM NOSSO ATELIER



## LINHA LA VIE ACESSÓRIOS

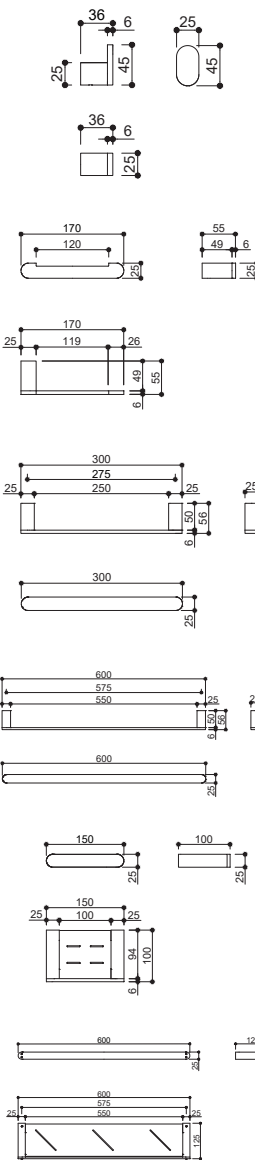

## MISTURADOR COMPLETO PARA CHUVEIRO

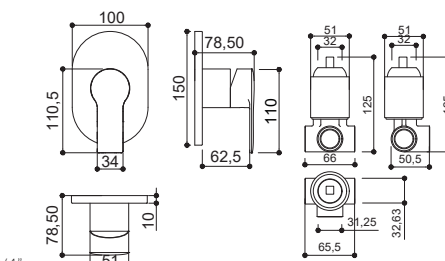

### SIMBOLOGIA



### PERSONALIZE EM NOSSO ATELIER





# LINHA LA VIE

## ACABAMENTO DE REGISTROS DE PRESSÃO E GAVETA



**Ref. RB240**  
Para base Deca e Meber.  
Acabamento cromado [5347].



**Ref. RB241**  
Para base Docol.  
Acabamento cromado [5324].



**Ref. RB242**  
Para base Fabrimar.  
Acabamento cromado [5301].



**Ref. RB7240**  
Para base Deca e Meber.  
Acabamento dourado [37391].



**Ref. RB7241**  
Para para base Docol.  
Acabamento dourado [37389].



**Ref. RB7242**  
Para base Fabrimar.  
Acabamento dourado [37388].



**Ref. RB8240**  
Para base Deca e Meber.  
Acabamento rose gold [37390].



**Ref. RB8241**  
Para base Docol.  
Acabamento rose gold [37387].



**Ref. RB8242**  
Para base Fabrimar.  
Acabamento rose gold [37386].

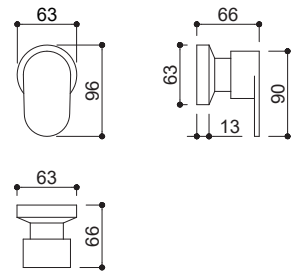

# LINHA LA VIE

## ACABAMENTO PARA MISTURADOR DE CHUVEIRO E BANHEIRA BASE DOCOL



**Ref. RB4467**  
Acabamento cromado [41562].  
*Não acompanha a base Docol*  
Ref. 00658200.  
Base com cartucho de 45mm.



**Ref. RB74467**  
Acabamento dourado [41540].  
*Não acompanha a base Docol*  
Ref. 00658200.  
Base com cartucho de 45mm.



**Ref. RB84467**  
Acabamento rose gold [41539].  
*Não acompanha a base Docol*  
Ref. 00658200.  
Base com cartucho de 45mm.



Ponteira de metal.  
Cartucho ø45mm

Somente acabamento!

## ACABAMENTO PARA MISTURADOR DE CHUVEIRO, BANHEIRA E DUCHA HIGIÊNICA BASE DOCOL



**Ref. RB4367**  
Acabamento cromado [41536].  
*Não acompanha a base Docol*  
Ref. 00545800 e Ref. 00545900.  
Base com cartucho de 40mm.



**Ref. RB74367**  
Acabamento dourado [41514].  
*Não acompanha a base Docol*  
Ref. 00545800 e Ref. 00545900.  
Base com cartucho de 40mm.



**Ref. RB84367**  
Acabamento rose gold [41513].  
*Não acompanha a base Docol*  
Ref. 00545800 e Ref. 00545900.  
Base com cartucho de 40mm.



Ponteira de ABS.  
Cartucho ø40mm

Somente acabamento!

## VÁLVULA



**Ref. RB1133**  
Acabamento cromado [12725].



**Ref. RB7133**  
Acabamento dourado [12728].



**Ref. RB8133**  
Acabamento rose gold [12730].

## SIFÃO



**Ref. RB311**  
Sifão redondo para cuba de lavatório.  
Compatível para válvulas com rosca de 1 1/4.  
Acabamento cromado [37148].

### OBSERVAÇÕES

Misturadores para chuveiro que acompanham a base devem ser vendidos quando a residência ainda não possui nenhuma base instalada na parede e nenhum revestimento na parede.  
Os acabamentos de registro para base Deca não são compatíveis com as Linhas Dream, Polo e Soul.

### SIMBOLOGIA



PODE PERSONALIZAR



GRAVE COM MEU METAL

### PERSONALIZE EM NOSSO ATELIER

### SIMBOLOGIA



PODE PERSONALIZAR



GRAVE COM MEU METAL

### PERSONALIZE EM NOSSO ATELIER



**LINHA LA VIE**  
**CHUVEIRO Ø 20 cm**

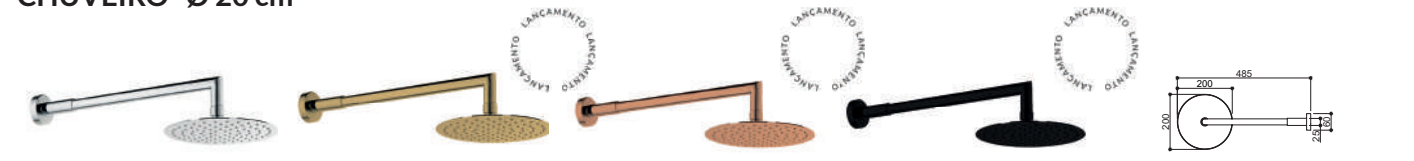

**Ref. RB4198P**  
Acompanha braço de parede redondo de metal.  
Acabamento cromado [5016].

**Ref. RB74198P**  
Acompanha braço de parede redondo de metal.  
Acabamento dourado.

**Ref. RB84198P**  
Acompanha braço de parede redondo de metal.  
Acabamento rose gold.

**Ref. RB4198PBLM**  
Acompanha braço de parede redondo de metal.  
Acabamento black matte.

BOJO: RKBOJ1003  
BRAÇO: RKBRAP1002

BOJO: RKBOJ7003  
BRAÇO: RKBRAP7002

BOJO: RKBOJ8003  
BRAÇO: RKBRAP8002

BOJO: RKBOJ9003  
BRAÇO: RKBRAP9002

Vazão: 8 l/min com 10 m.c.a.  
Diâmetro do furo para instalação: ø 1,9 cm.  
Pressão recomendada: de 10 m.c.a. até 40 m.c.a.



**Ref. RB4198T**  
Acompanha braço de teto redondo de metal com 30cm.  
Acabamento cromado [4993].

**Ref. RB74198T**  
Acompanha braço de teto redondo de metal com 15cm.  
Acabamento dourado.

**Ref. RB84198T**  
Acompanha braço de teto redondo de metal com 15cm.  
Acabamento rose gold.

**Ref. RB4198TBLM**  
Acompanha braço de teto redondo de metal com 15cm.  
Acabamento black matte.

BOJO: RKBOJ1003  
BRAÇO: RBBRAT1003

BOJO: RKBOJ7003  
BRAÇO: RBBRAT7006

BOJO: RKBOJ8003  
BRAÇO: RBBRAT8006

BOJO: RKBOJ9003  
BRAÇO: RBBRAT9006

Ø 20 cm  
Vazão: 8 l/min com 10 m.c.a.  
Diâmetro do furo para instalação: ø 1,9 cm.  
Pressão recomendada: de 10 m.c.a. até 40 m.c.a.

**DESVIADOR DE CHUVEIRO**



**Ref. RB321R**  
Acabamento cromado [21147].

**Ref. RB7321**  
Acabamento dourado.

**Ref. RB8321**  
Acabamento rose gold.

Flexível de 2 metros.  
Ducha manual, suporte e válvula de acionamento do desvio.  
Pressão recomendada: de 15 m.c.a. até 40 m.c.a.  
**O bojo não acompanha este produto.**  
Verifique especificação das referências dos bojos conforme necessidade:  
BOJO: RKBOJ1003 - bojo de Ø 20 cm

Flexível de 1,5 metros.  
Ducha manual, suporte e válvula de acionamento do desvio.  
Pressão recomendada: de 15 m.c.a. até 40 m.c.a.  
**O bojo não acompanha este produto.**  
Verifique especificação das referências dos bojos conforme necessidade:  
BOJO: RKBOJ7003 - bojo de Ø 20 cm

Flexível de 1,5 metros.  
Ducha manual, suporte e válvula de acionamento do desvio.  
Pressão recomendada: de 15 m.c.a. até 40 m.c.a.  
**O bojo não acompanha este produto.**  
Verifique especificação das referências dos bojos conforme necessidade:  
BOJO: RKBOJ8003 - bojo de Ø 20 cm

**DUCHA HIGIÊNICA**

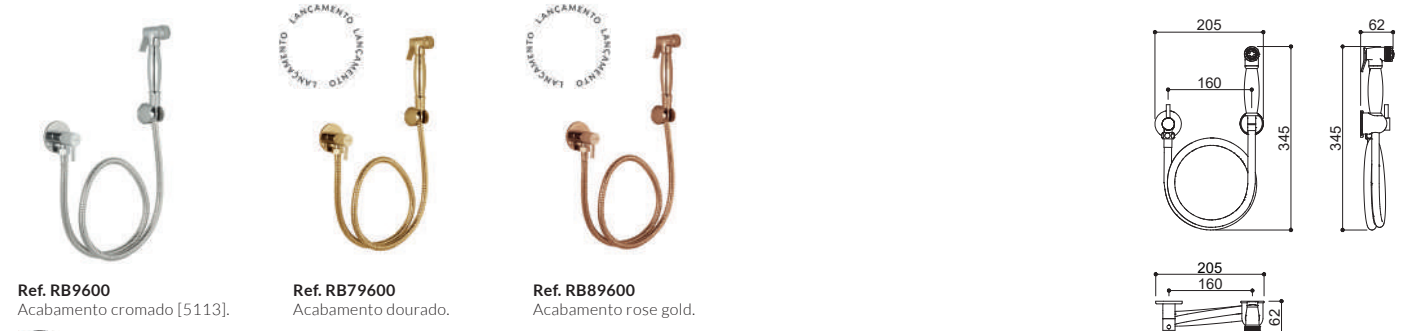

**Ref. RB9600**  
Acabamento cromado [5113].

**Ref. RB79600**  
Acabamento dourado.

**Ref. RB89600**  
Acabamento rose gold.

Flexível de 1 metro.  
Para água quente e fria ou apenas água fria.  
Pressão recomendada: de 4 m.c.a. até 30 m.c.a.

**LINHA SOUL**



Projeto Gabriela Mota Arquitetura



Projeto Fernanda Salvagni Arquitetura  
Fotografia Lio Simas



Projeto Rafaela Teixeira  
Fotografia Amanda Leal



Projeto Gabriela Mota Arquitetura



# LINHA SOUL

## MISTURADOR BICA ALTA



**Ref. KR679N**  
Acabamento cromado [1627].



**Ref. KR659N**  
Acabamento dourado [15788].



**Ref. KR649N**  
Acabamento rose gold [12848].



**Ref. RKR679NB**  
Acabamento black matte [1582].

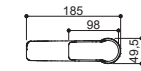
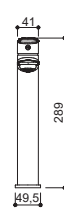
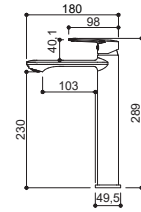

Indicado para cuba de apoio.  
Vazão: 5,6 l/min com 6 m.c.a.  
Diâmetro do furo para instalação: ø 3,5 cm.  
Pressão recomendada: de 6 m.c.a. até 40 m.c.a.

## MISTURADOR BICA BAIXA



**Ref. KR675N**  
Acabamento cromado [1604].



**Ref. KR655N**  
Acabamento dourado [1581].



**Ref. KR645N**  
Acabamento rose gold [12849].



**Ref. KR675NB**  
Acabamento black matte [12846].

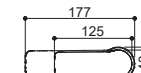
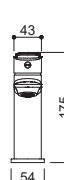
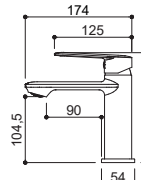

Vazão: 5,6 l/min com 6 m.c.a.  
Diâmetro do furo para instalação: ø 3,5 cm.  
Pressão recomendada: de 6 m.c.a. até 30 m.c.a.

## TORNEIRA DE PAREDE



**Ref. KR677**  
Acabamento cromado [1416].



**Ref. KR677G**  
Acabamento dourado [1394].



**Ref. KR677RG**  
Acabamento rose gold [15821].

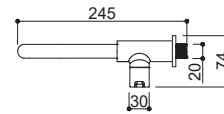
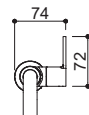
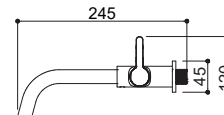

Vazão: 3,2 l/min com 4 m.c.a.  
Diâmetro do furo para instalação: ø 2,5 cm.  
Pressão recomendada: de 4 m.c.a. até 40 m.c.a.

## TORNEIRA BICA BAIXA



**Ref. KR216**  
Acabamento cromado [12762].

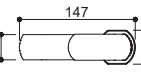
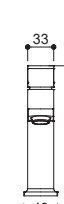
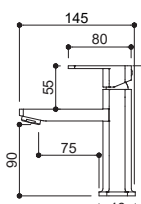

Vazão: 3,5 l/min com 4 m.c.a.  
Diâmetro do furo para instalação: ø 2,5 cm.  
Pressão recomendada: de 4 m.c.a. até 40 m.c.a.  
Não acompanha flexível.

### SIMBOLOGIA

- PODE PERSONALIZAR**
- GRAVE COM MEU METAL**
- BAIXA PRESSÃO**

### PERSONALIZE EM NOSSO ATELIER



# LINHA SOUL

## ACESSÓRIOS



**Ref. KR660**  
Cabideiro simples.  
Acabamento cromado [3435].



**Ref. KR7660**  
Cabideiro simples.  
Acabamento dourado [40645].



**Ref. KR8660**  
Cabideiro simples.  
Acabamento rose gold [40644].

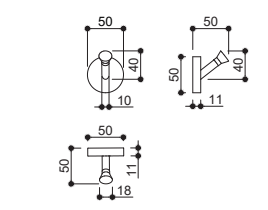

**Ref. KR662**  
Papeleira.  
Acabamento cromado [3572].



**Ref. KR7662**  
Papeleira.  
Acabamento dourado [40641].



**Ref. KR8662**  
Papeleira.  
Acabamento rose gold [40640].

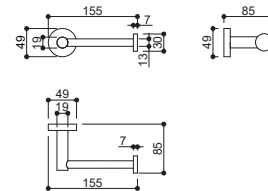

**Ref. KR664**  
Toalheiro de 30cm.  
Acabamento cromado [3549].



**Ref. KR7664**  
Toalheiro de 30cm.  
Acabamento dourado [40643].



**Ref. KR8664**  
Toalheiro de 30cm.  
Acabamento rose gold [40642].

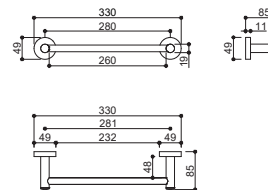

**Ref. KR666**  
Toalheiro de 60cm.  
Acabamento cromado [3480].



**Ref. KR7666**  
Toalheiro de 60cm.  
Acabamento dourado [40639].



**Ref. KR8666**  
Toalheiro de 60cm.  
Acabamento rose gold [40638].

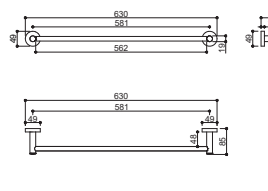

**Ref. KR667**  
Toalheiro duplo de 55cm.  
Acabamento cromado [40674].



**Ref. KR7667**  
Toalheiro duplo de 55cm.  
Acabamento dourado [40636].



**Ref. KR8667**  
Toalheiro duplo de 55cm.  
Acabamento rose gold [40637].

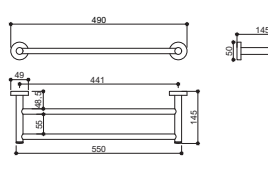

**Ref. KR665**  
Toalheiro de 45cm.  
Acabamento cromado [3503].



**Ref. KR663**  
Porta shampoo.  
Acabamento cromado [3457].



**Ref. KR661**  
Saboneteira.  
Acabamento cromado [3526].

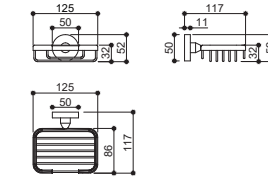
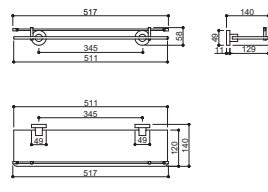
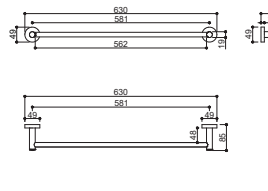

## LINHA SOUL MISTURADOR DE CHÃO



Ref. KR208  
Acabamento cromado [1441].



Ref. KR209  
Acabamento dourado [1419].



Ref. KR210  
Acabamento rose gold [1418].



Vazão: 14 l/min com 20 m.c.a.  
Pressão recomendada: de 20 m.c.a. até 40 m.c.a.

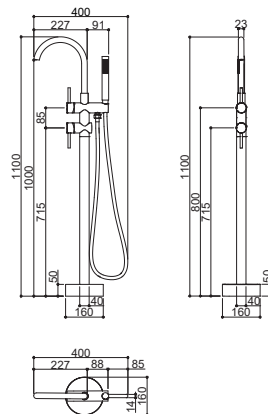

## LINHA SOUL MISTURADOR COMPLETO PARA CHUVEIRO (ACOMPANHA BASE)



Ref. KR2670  
Misturador monocomando para chuveiro.  
Base com cartucho de 40mm. Entrada de 3/4".  
Acabamento cromado [40834].  
**Acompanha base.**



Ref. KR72670  
Misturador monocomando para chuveiro.  
Base com cartucho de 40mm. Entrada de 3/4".  
Acabamento dourado [40838].  
**Acompanha base.**



Ref. KR82670  
Misturador monocomando para chuveiro.  
Base com cartucho de 40mm. Entrada de 3/4".  
Acabamento rose gold [40837].  
**Acompanha base.**

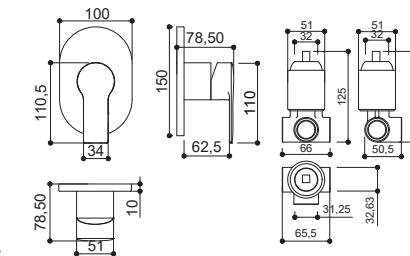

Projeto Nathália Velame  
Fotografia Lucas Assis

## ACABAMENTO DE REGISTROS DE PRESSÃO E GAVETA



Ref. KR650  
Para base Deca e Meber.  
Acabamento cromado [40745].



Ref. KR651  
Para base Docol.  
Acabamento cromado [40722].

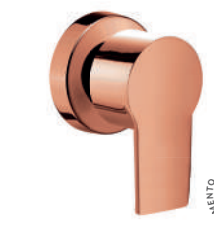

Ref. KR652  
Para base Fabrimar.  
Acabamento cromado [40698].

Ref. KR7650  
Para base Deca e Meber.  
Acabamento dourado [40812].

Ref. KR7651  
Para para base Docol.  
Acabamento dourado [40811].

Ref. KR7652  
Para base Fabrimar.  
Acabamento dourado [40810].

Ref. KR8650  
Para base Deca e Meber.  
Acabamento rose gold [40805].

Ref. KR8651  
Para base Docol.  
Acabamento rose gold [40808].

Ref. KR8652  
Para base Fabrimar.  
Acabamento rose gold [40807].

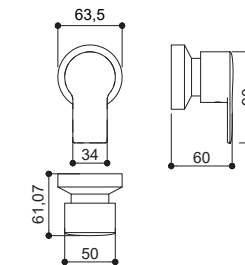

### SIMBOLOGIA



PODE  
PERSONALIZAR



GRAVE COM  
MEU METAL

### PERSONALIZE EM NOSSO ATELIER



### SIMBOLOGIA



PODE  
PERSONALIZAR



GRAVE COM  
MEU METAL

### PERSONALIZE EM NOSSO ATELIER

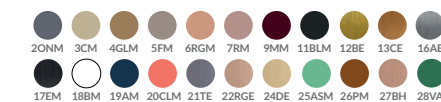



**LINHA SOUL**  
**ACABAMENTO PARA MISTURADOR DE CHUVEIRO E BANHEIRA BASE DOCOL**



**Ref. KR6467**  
Acabamento cromado [40867].  
**Não acompanha a base Docol**  
Ref. 00658200.  
Base com cartucho de 45mm.



**Ref. KR76467**  
Acabamento dourado [40844].  
**Não acompanha a base Docol**  
Ref. 00658200.  
Base com cartucho de 45mm.



**Ref. KR86467**  
Acabamento rose gold [40842].  
**Não acompanha a base Docol**  
Ref. 00658200.  
Base com cartucho de 45mm.

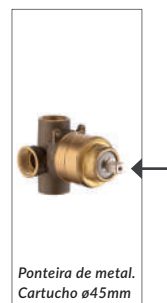

Ponteira de metal.  
Cartucho ø45mm

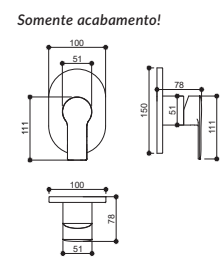

**LINHA SOUL**  
**CHUVEIRO ø 20 cm**

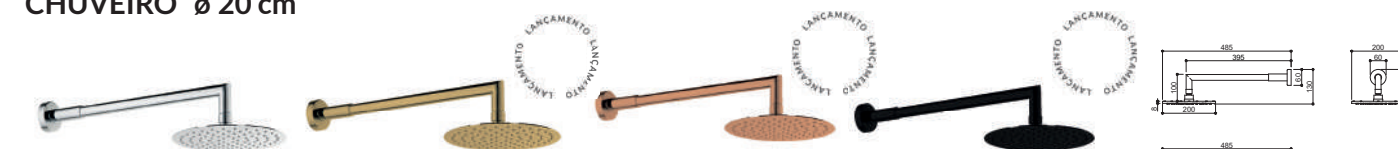

**Ref. KR235C**  
Acompanha braço de parede redondo de metal.  
Acabamento cromado [1978].  
BOJO: RKBOJ1003  
BRAÇO: RKBRAP1002

**Ref. KR7235**  
Acompanha braço de parede redondo de metal.  
Acabamento dourado [40994].  
BOJO: RKBOJ7003  
BRAÇO: RKBRAP7002

**Ref. KR8235**  
Acompanha braço de parede redondo de metal.  
Acabamento rose gold [40993].  
BOJO: RKBOJ8003  
BRAÇO: RKBRAP8002

**Ref. KR235BLM**  
Acompanha braço de parede redondo de metal.  
Acabamento black matte [40995].  
BOJO: RKBOJ9003  
BRAÇO: RKBRAP9002

Vazão: 8 l/min com 10 m.c.a.  
Diâmetro do furo para instalação: ø 1,9 cm.  
Pressão recomendada: de 10 m.c.a. até 40 m.c.a.

**ACABAMENTO PARA MISTURADOR DE CHUVEIRO, BANHEIRA E DUCHA HIGIÊNICA BASE DOCOL**



**Ref. KR6367**  
Acabamento cromado [40893].  
**Não acompanha a base Docol**  
Ref. 00545800 e Ref. 00545900.  
Base com cartucho de 40mm.



**Ref. KR76367**  
Acabamento dourado [40845].  
**Não acompanha a base Docol**  
Ref. 00545800 e Ref. 00545900.  
Base com cartucho de 40mm.



**Ref. KR86367**  
Acabamento rose gold [40843].  
**Não acompanha a base Docol**  
Ref. 00545800 e Ref. 00545900.  
Base com cartucho de 40mm.



Ponteira de ABS.  
Cartucho ø40mm

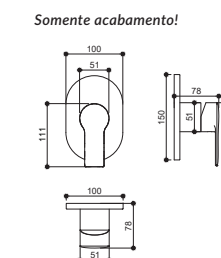

**DUCHA DE ABS DE ø 8 cm**



**Ref. KR236C**  
Acompanha braço de parede redondo de metal.  
Acabamento cromado [801].

BOJO: KR236  
BRAÇO: RKBRAP1004

Vazão: 6 l/min com 5 m.c.a.  
Diâmetro do furo para instalação: ø 1,9 cm.  
Pressão recomendada: de 5 m.c.a. até 40 m.c.a.

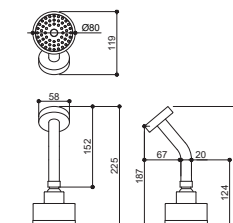

**ACABAMENTO PARA MISTURADOR DE CHUVEIRO BASE DECA**



**Ref. KR6567**  
Acabamento cromado [40961].  
**Não acompanha a base Deca** Ref. 4493.  
Base com cartucho de 40mm.



**Ref. KR76567**  
Acabamento dourado [40915].  
**Não acompanha a base Deca** Ref. 4493.  
Base com cartucho de 40mm.

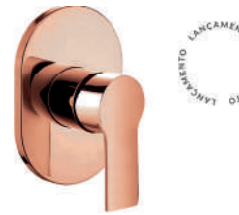

**Ref. KR86567**  
Acabamento rose gold [40913].  
**Não acompanha a base Deca** Ref. 4493.  
Base com cartucho de 40mm.

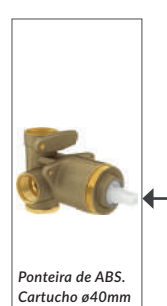

Ponteira de ABS.  
Cartucho ø40mm

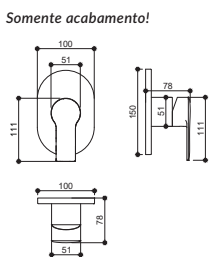

**ACABAMENTO PARA MISTURADOR DE DUCHA HIGIÊNICA BASE DECA**



**Ref. KR6667**  
Acabamento cromado [40937].  
**Não acompanha a base Deca** Ref. 4984.  
Base com cartucho de 40mm.



**Ref. KR76667**  
Acabamento dourado [40914].  
**Não acompanha a base Deca** Ref. 4984.  
Base com cartucho de 40mm.

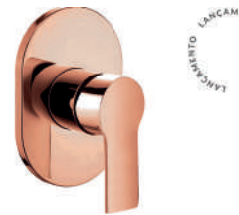

**Ref. KR86667**  
Acabamento rose gold [40912].  
**Não acompanha a base Deca** Ref. 4984.  
Base com cartucho de 40mm.



Ponteira de ABS.  
Cartucho ø40mm

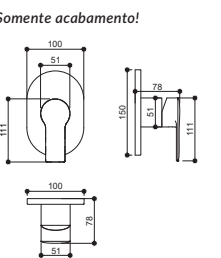

**DESVIADOR DE CHUVEIRO**



**Ref. KR145**  
Acabamento cromado [2024].

Flexível de 2 metros.  
Ducha manual, suporte e válvula de acionamento do desvio.  
Pressão recomendada: de 15 m.c.a. até 40 m.c.a.  
**O bojo não acompanha este produto.**  
Verifique especificação da referência do bojo conforme necessidade.

BOJO: RKBOJ1003 - bojo de ø20cm



**Ref. KR7145**  
Acabamento dourado [40997].

Flexível de 1,5 metros.  
Ducha manual, suporte e válvula de acionamento do desvio.  
Pressão recomendada: de 15 m.c.a. até 40 m.c.a.  
**O bojo não acompanha este produto.**  
Verifique especificação da referência do bojo conforme necessidade.

BOJO: RKBOJ7003 - bojo de ø20cm



**Ref. KR8145**  
Acabamento rose gold [40999].

Flexível de 1,5 metros.  
Ducha manual, suporte e válvula de acionamento do desvio.  
Pressão recomendada: de 15 m.c.a. até 40 m.c.a.  
**O bojo não acompanha este produto.**  
Verifique especificação da referência do bojo conforme necessidade.

BOJO: RKBOJ8003 - bojo de ø20cm

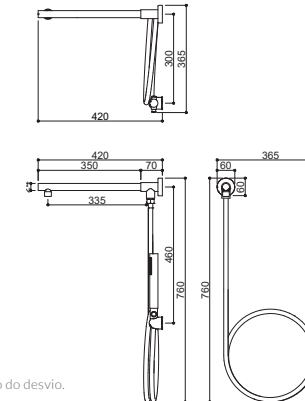

**DUCHA HIGIÊNICA**



**Ref. KR506**  
Acabamento cromado [2118].

Flexível de 1 metro.  
Para água quente e fria ou apenas água fria.  
Pressão recomendada: de 4 m.c.a. até 30 m.c.a.



**Ref. KR7506**  
Acabamento dourado [40998].



**Ref. KR8506**  
Acabamento rose gold [40996].

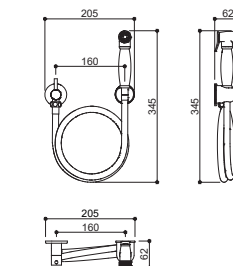

**SIMBOLOGIA**



**PERSONALIZE EM NOSSO ATELIER**







Projeto Luciana Portes  
Fotografia Henrique Ogata



Projeto Elleven Studio Arquitetura  
Fotografia por Pizzi



Projeto Tatiane Hoff  
Fotografia Djoni Silveira



Projeto Débora Piaia

LINHA CLASSIC  
MISTURADOR BICA ALTA



Ref. RB8893  
Acabamento cromado [4210].



Ref. RB8792  
Acabamento dourado [741].



Ref. RB8891  
Acabamento rose gold [4186].



Ref. RB8992  
Acabamento ébano escovado [4187].



Indicado para cuba de apoio.  
Vazão: 6,4 l/min com 8 m.c.a.  
Diâmetro do furo para instalação: ø 3,5 cm.  
Pressão recomendada: de 8 m.c.a. até 40 m.c.a.

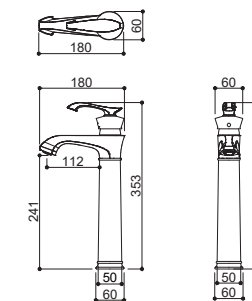

MISTURADOR BICA BAIXA



Ref. RB8892  
Acabamento cromado [4233].



Ref. RB8791  
Acabamento dourado [742].



Ref. RB8890  
Acabamento rose gold [743].



Ref. RB8991  
Acabamento ébano escovado [4188].



Vazão: 5,4 l/min com 6 m.c.a.  
Diâmetro do furo para instalação: ø 3,5 cm.  
Pressão recomendada: de 6 m.c.a. até 40 m.c.a.

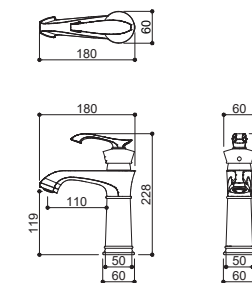

MISTURADOR BICA ALTA



Ref. RB8870  
Acabamento preto e rose gold.



Material em porcelana.  
Indicado para cuba de apoio.  
Vazão: 6,4 l/min com 12 m.c.a.  
Diâmetro do furo para instalação: ø 3,5 cm.  
Pressão recomendada: de 12 m.c.a. até 40 m.c.a.

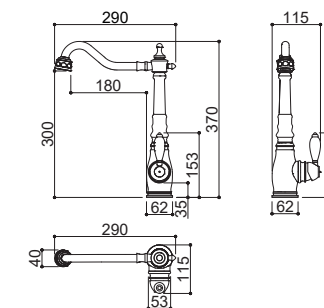

SIMBOLOGIA



PODE PERSONALIZAR



NÃO PODE PERSONALIZAR



GRAVE COM MEU METAL



CARTUCHO DE 90°

PERSONALIZE EM NOSSO ATELIER

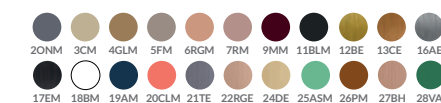



## LINHA CLASSIC MISTURADOR BICA ALTA



**Ref. KR381**  
Acabamento bronze escovado [1292].

- Indicado para cuba de apoio.
- Vazão: 7 l/min com 4 m.c.a.
- Diâmetro do furo para instalação: ø 3,5 cm.
- Pressão recomendada: de 4 m.c.a. até 40 m.c.a.

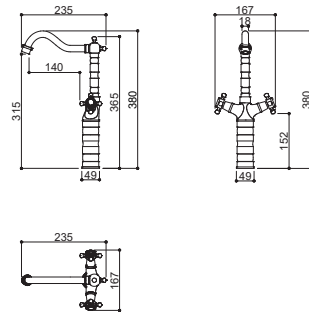

**Ref. RB6854**  
Acabamento cromado [4283].



**Ref. RB7854**  
Acabamento dourado [4286].



**Ref. RB8854**  
Acabamento rose gold [4285].

- Indicado para cuba de apoio.
- Vazão: 6 l/min com 8 m.c.a.
- Diâmetro do furo para instalação: ø 3,5 cm.
- Pressão recomendada: de 8 m.c.a. até 40 m.c.a.

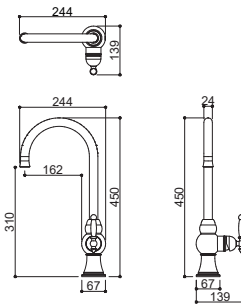

## MISTURADOR BICA BAIXA



**Ref. RB8851**  
Acabamento rose gold [4260].

- Detalhes feitos com cristais.
- Vazão: 4,4 l/min com 4 m.c.a.
- Diâmetro do furo para instalação: ø 3,5 cm.
- Pressão recomendada: de 4 m.c.a. até 40 m.c.a.

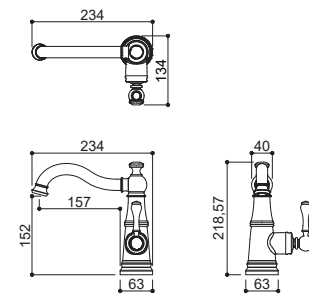

### SIMBOLOGIA

- PODE PERSONALIZAR**
- GRAVE COM MEU METAL**
- DUPLOCOMANDO ADAPTÁVEL**

### PERSONALIZE EM NOSSO ATELIER



## LINHA CLASSIC MISTURADOR BICA ALTA



**Ref. KR391**  
Acabamento cromado [1290].



**Ref. KR380**  
Acabamento ébano escovado [1293].

- Indicado para cuba de apoio.
- Vazão: 4 l/min com 8 m.c.a.
- Diâmetro do furo para instalação: ø 3,5 cm.
- Pressão recomendada: de 8 m.c.a. até 40 m.c.a.

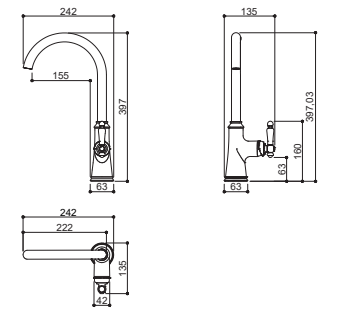

## MISTURADOR BICA BAIXA



**Ref. KR480**  
Acabamento cromado [1362].



**Ref. KR481**  
Acabamento titânio escovado [1294].

- Indicado para cuba de apoio.
- Vazão: 4,4 l/min com 4 m.c.a.
- Diâmetro do furo para instalação: ø 3,5 cm.
- Pressão recomendada: de 4 m.c.a. até 40 m.c.a.

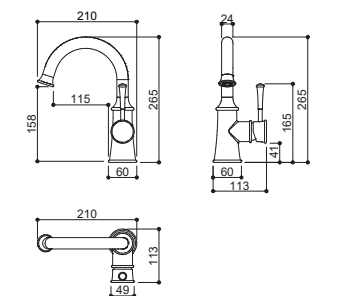

## MISTURADOR DUPLOCOMANDO DE BANCADA



**Ref. RB8994**  
Acabamento ébano escovado [4185].

- Vazão: 7,6 l/min com 6 m.c.a.
- Diâmetro do furo para instalação da bica: ø 3,5 cm.
- Diâmetro do furo para instalação da manilha: ø 2 cm.
- Pressão recomendada: de 6 m.c.a. até 30 m.c.a.

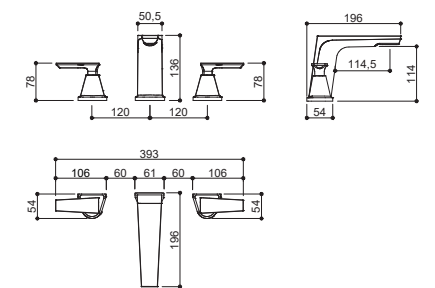

## MISTURADOR DE CHÃO



**Ref. RB2067**  
Acabamento rose gold [4489].

- Com detalhes em porcelana.
- Vazão: 14 l/min com 20 m.c.a.
- Pressão recomendada: de 20 m.c.a. até 40 m.c.a.

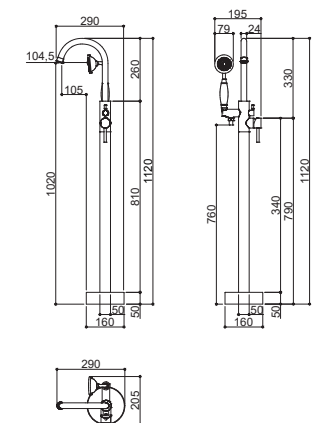

### OBSERVAÇÕES

A Ref. RB8994 não pode ser personalizada em cores matte claras, como o 18BM (branco matte).



**LINHA CLASSIC**  
**ACESSÓRIOS**

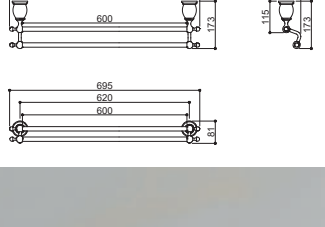
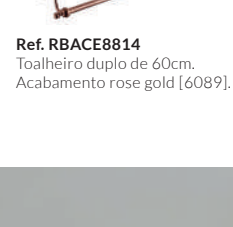
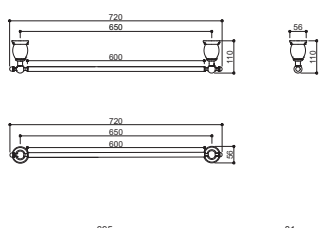
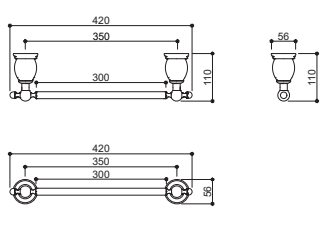
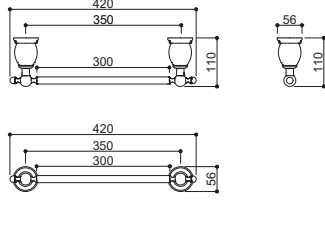
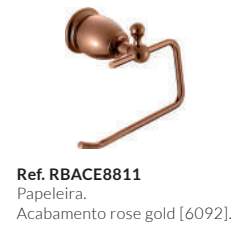
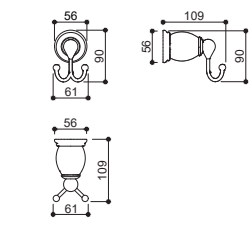
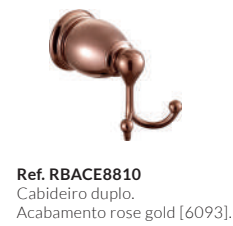

Projeto Luciana Portes  
Fotografia Henrique Ogata

**LINHA CLASSIC**  
**ACABAMENTO DE REGISTROS DE PRESSÃO E GAVETA**



**Ref. RB8892D**  
Para base Deca e Meber.  
Acabamento cromado [5419].



**Ref. RB8892DC**  
Para base Docol.  
Acabamento cromado [5396].



**Ref. RB8892F**  
Para base Fabrimar.  
Acabamento cromado [5373].



**Ref. RB787**  
Para base Deca e Meber.  
Acabamento dourado [5425].



**Ref. RB788**  
Para para base Docol.  
Acabamento dourado [5424].



**Ref. RB789**  
Para base Fabrimar.  
Acabamento dourado [5423].

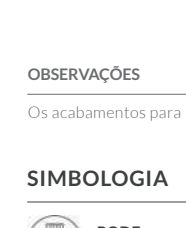

**Ref. RB887**  
Para base Deca e Meber.  
Acabamento rose gold [5422].



**Ref. RB888**  
Para base Docol.  
Acabamento rose gold [5421].



**Ref. RB889**  
Para base Fabrimar.  
Acabamento rose gold [13639].



**Ref. RB896**  
Para base Deca e Meber.  
Acabamento ébano escovado [5351].



**Ref. RB897**  
Para base Docol.  
Acabamento ébano escovado [5350].



**Ref. RB898**  
Para base Fabrimar.  
Acabamento ébano escovado [5349].

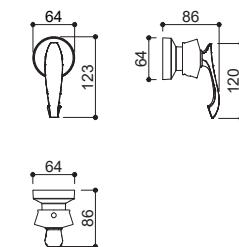

**Ref. KR191**  
Para base Deca e Meber.  
Acabamento cromado [3262].



**Ref. KR192D**  
Para base Docol.  
Acabamento cromado [21454].



**Ref. KR192F**  
Para base Fabrimar.  
Acabamento cromado [3122].

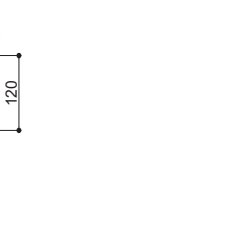

**Ref. KR7191**  
Para base Deca e Meber.  
Acabamento dourado [37401].



**Ref. KR7192D**  
Para para base Docol.  
Acabamento dourado [37399].



**Ref. KR7192F**  
Para base Fabrimar.  
Acabamento dourado [37398].

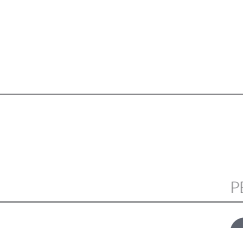

**Ref. KR8191**  
Para base Deca e Meber.  
Acabamento rose gold [37400].



**Ref. KR8192D**  
Para base Docol.  
Acabamento rose gold [37397].



**Ref. KR8192F**  
Para base Fabrimar.  
Acabamento rose gold [37396].

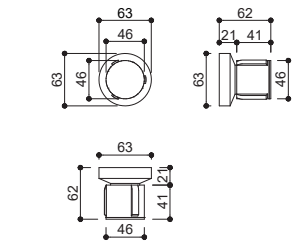

**ACABAMENTO PARA MISTURADOR DE CHUVEIRO BASE DECA**



**Ref. RB8090**  
Acabamento cromado.  
Não acompanha a base Deca Ref. 4493.  
Base com cartucho de 40mm.

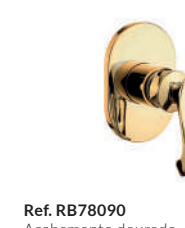

**Ref. RB78090**  
Acabamento dourado.  
Não acompanha a base Deca Ref. 4493.  
Base com cartucho de 40mm.

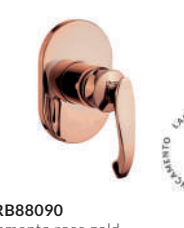

**Ref. RB88090**  
Acabamento rose gold.  
Não acompanha a base Deca Ref. 4493.  
Base com cartucho de 40mm.

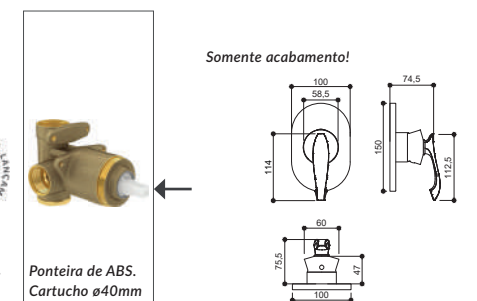

Somente acabamento!

Ponteira de ABS.  
Cartucho ø40mm

**OBSERVAÇÕES**

Os acabamentos para base Deca não são compatíveis com as Linhas Dream, Polo e Soul.

**SIMBOLOGIA**



**PERSONALIZE EM NOSSO ATELIER**





**LINHA CLASSIC**  
**CHUVEIRO DE COLUNA REGULÁVEL**



**Ref. RB3100** Acabamento cromado [4842].  
**Ref. RB7100** Acabamento dourado [4844].  
**Ref. RB8100** Acabamento rose gold [4845].

Vazão: 11 l/min com 15 m.c.a.  
Diâmetro do furo para instalação: ø 1,9 cm.  
Pressão recomendada: de 15 m.c.a. até 40 m.c.a.

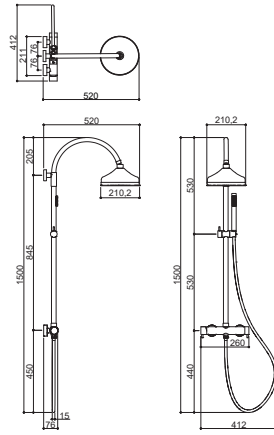

**SIMBOLOGIA**



**PERSONALIZE EM NOSSO ATELIER**



**LINHA CLASSIC**  
**CHUVEIRO 20 cm X 20 cm**



**Ref. RB6857** Acompanha braço de parede redondo de metal. Acabamento cromado [1878].  
**Ref. RB7857** Acompanha braço de parede redondo de metal. Acabamento dourado [4892].  
**Ref. RB8857** Acompanha braço de parede redondo de metal. Acabamento rose gold [13502].

Vazão: 8 l/min com 8 m.c.a.  
Diâmetro do furo para instalação: ø 1,9 cm.  
Pressão recomendada: de 8 m.c.a. até 40 m.c.a.



**Ref. RB6857T** Acompanha braço de teto redondo de metal. Acabamento cromado [4867].  
**Ref. RB7857T** Acompanha braço de teto redondo de metal. Acabamento dourado [4891].  
**Ref. RB8857T** Acompanha braço de teto redondo de metal. Acabamento rose gold [13501].

Vazão: 8 l/min com 8 m.c.a.  
Diâmetro do furo para instalação: ø 1,9 cm.  
Pressão recomendada: de 8 m.c.a. até 40 m.c.a.

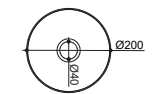
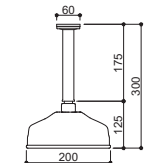
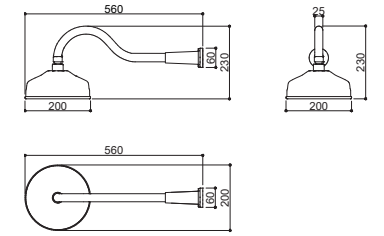

**SIMBOLOGIA**



**PERSONALIZE EM NOSSO ATELIER**





Projeto Felipe Valadares  
Fotografia Walter Dias



LINHA EQUILÍBRIO  
MISTURADOR DE TETO



**Ref. RB5100**  
Acabamento cromado [35109].

Vazão: 3,8 l/min com 30 m.c.a.  
Diâmetro do furo para instalação: ø 3,5 cm.  
Pressão recomendada: de 30 m.c.a. até 40 m.c.a.  
**Altura total de 167,5cm.**  
Este produto deve ser previsto ainda em obra.



**Ref. RB5101**  
Acabamento cromado [41023].

Vazão: 3,8 l/min com 30 m.c.a.  
Diâmetro do furo para instalação: ø 3,5 cm.  
Pressão recomendada: de 30 m.c.a. até 40 m.c.a.  
**Altura total de 137,5cm.**  
Este produto deve ser previsto ainda em obra.

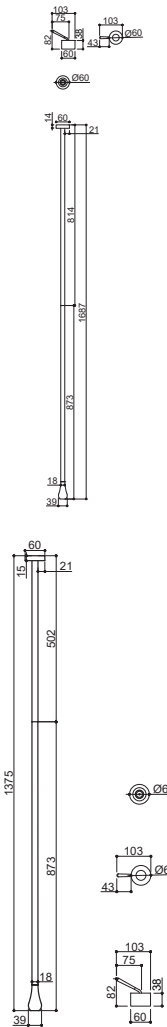

MISTURADOR DE CHÃO PARA LAVATÓRIO



**Ref. RB4027**  
Acabamento cromado [34270].

Bica giratória em 360°.  
Vazão: 3,8 l/min com 10 m.c.a.  
Diâmetro do furo para instalação: ø 3,5 cm.  
Pressão recomendada: de 10 m.c.a. até 40 m.c.a.

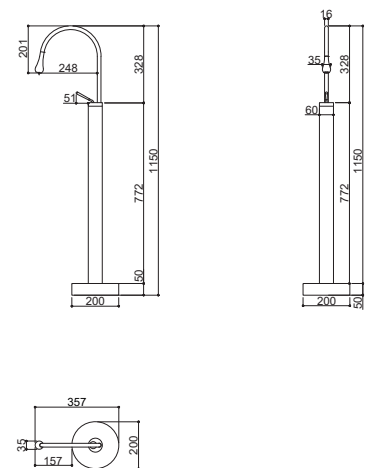

SIMBOLOGIA



PERSONALIZE EM NOSSO ATELIER







LINHA HERA  
MISTURADOR BICA ALTA



Ref. KR449  
Acabamento titânio escovado.



Ref. KR439  
Acabamento bronze hera.

Indicado para cuba de apoio.  
Vazão: 3,6 l/min com 6 m.c.a.  
Diâmetro do furo para instalação: ø 3,5 cm.  
Pressão recomendada: de 6 m.c.a. até 30 m.c.a.



Ref. KR460  
Acabamento cromado [40512].  
Manilha com textura lisa.



Ref. KR459  
Acabamento dourado escovado.  
Manilha com textura recartilhada.

Com sistema progressivo.  
Vazão: 5,5 l/min com 8 m.c.a.  
Diâmetro do furo para instalação da bica: ø 3,5 cm.  
Diâmetro do furo para instalação da manilha: ø 4,5 cm.  
Pressão recomendada: de 8 m.c.a. até 30 m.c.a.

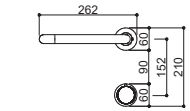
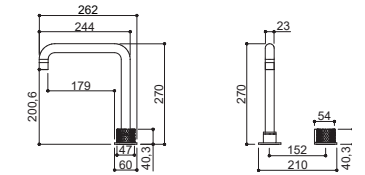
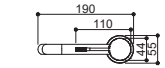
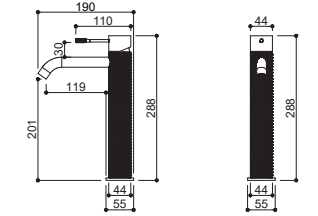

MISTURADOR MONOCOMANDO DE PAREDE



Ref. KR469  
Acabamento cromado [12821].

Vazão: 5,5 l/min com 8 m.c.a.  
Diâmetro do furo para instalação da bica: ø 2,5 cm.  
Diâmetro do furo para instalação da manilha: ø 4,5 cm.  
Pressão recomendada: de 8 m.c.a. até 30 m.c.a.  
Este produto acompanha uma base própria, por isto, deve ser previsto ainda em obra.

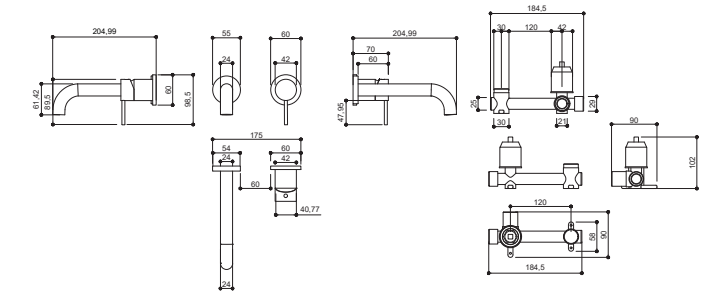

SIMBOLOGIA



PERSONALIZE EM NOSSO ATELIER





**LINHA HERA**  
**TORNEIRA DE PAREDE**



**Ref. KR671**  
Acabamento cromado [13009].

Vazão: 4,5 l/min com 6 m.c.a.  
Diâmetro do furo para instalação: ø 2,5 cm.  
Pressão recomendada: de 6 m.c.a. até 30 m.c.a.  
O acionador (parte recartilhada da bica) não é personalizável no Atelier Cores.

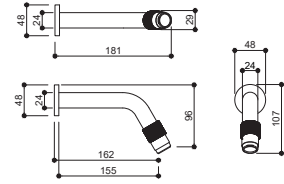

**TORNEIRA BICA ALTA**



**Ref. KR673**  
Acabamento cromado [1392].

Indicada para cuba de apoio.  
Vazão: 4,5 l/min com 6 m.c.a.  
Diâmetro do furo para instalação: ø 2,5 cm.  
Pressão recomendada: de 6 m.c.a. até 30 m.c.a.  
O acionador (parte recartilhada da bica) não é personalizável no Atelier Cores.  
Não acompanha flexível.

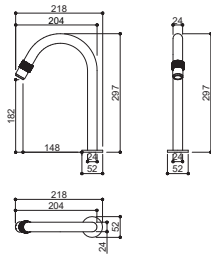

**TORNEIRA BICA BAIXA**



**Ref. KR672**  
Acabamento cromado [12986].

Vazão: 4,5 l/min com 6 m.c.a.  
Diâmetro do furo para instalação: ø 2,5 cm.  
Pressão recomendada: de 6 m.c.a. até 30 m.c.a.  
O acionador (parte recartilhada da bica) não é personalizável no Atelier Cores.  
Não acompanha flexível.

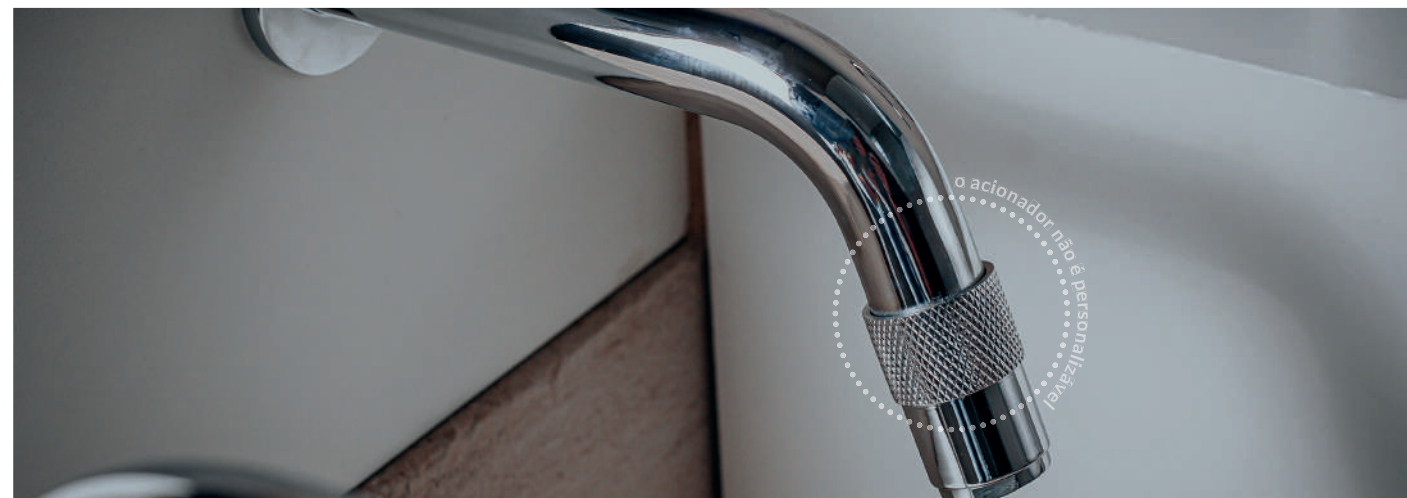
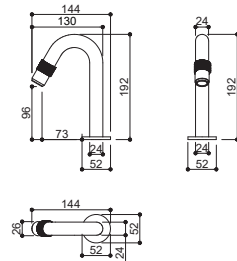

**SIMBOLOGIA**



PERSONALIZE EM NOSSO ATELIER



**LINHA HERA**  
**ACESSÓRIOS**



**Ref. KR440**  
Cabideiro simples.  
Acabamento titânio escovado.



**Ref. KR430**  
Cabideiro simples.  
Acabamento bronze hera.



**Ref. KR450**  
Cabideiro simples.  
Acabamento dourado escovado.

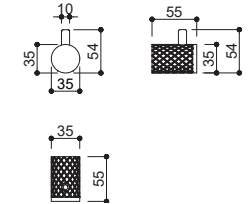

**Ref. KR442**  
Papeleira.  
Acabamento titânio escovado.



**Ref. KR432**  
Papeleira.  
Acabamento bronze hera.



**Ref. KR452**  
Papeleira.  
Acabamento dourado escovado.

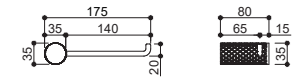

**Ref. KR444**  
Toalheiro de 30cm.  
Acabamento titânio escovado.



**Ref. KR434**  
Toalheiro de 30cm.  
Acabamento bronze hera.



**Ref. KR454**  
Toalheiro de 30cm.  
Acabamento dourado escovado.

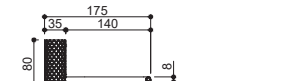

**Ref. KR446**  
Toalheiro de 60 cm.  
Acabamento titânio escovado.



**Ref. KR436**  
Toalheiro de 60cm.  
Acabamento bronze hera.

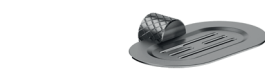
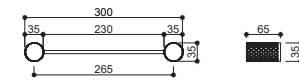

**Ref. KR441**  
Porta sabonete.  
Acabamento titânio.



**Ref. KR431**  
Porta sabonete.  
Acabamento bronze hera.

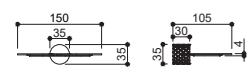

**Ref. KR443**  
Porta shampoo.  
Acabamento titânio escovado.



**Ref. KR433**  
Porta shampoo.  
Acabamento bronze hera.

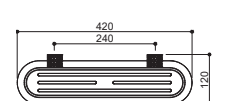
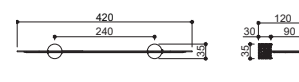
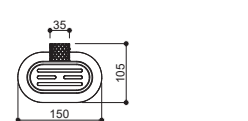
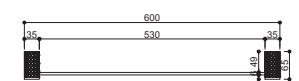
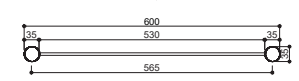





**Ref. RB2500**  
Acabamento dourado escovado [37532].  
Manilhas com detalhes recartilhados.

Vazão: 4 l/min com 8 m.c.a.  
Diâmetro do furo para instalação da bica:  $\varnothing$  3,5 cm.  
Diâmetro do furo para instalação das manilhas:  $\varnothing$  2,5 cm.  
Pressão recomendada: de 8 m.c.a. até 40 m.c.a.

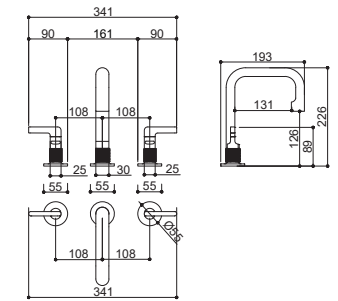

**Ref. RB2501**  
Acabamento cromado [39158].  
Manilhas com detalhes recartilhados.

Vazão: 4 l/min com 8 m.c.a.  
Diâmetro do furo para instalação da bica:  $\varnothing$  3,5 cm.  
Diâmetro do furo para instalação das manilhas:  $\varnothing$  2,5 cm.  
Pressão recomendada: de 8 m.c.a. até 40 m.c.a.

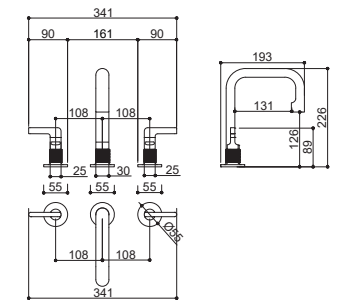

SIMBOLOGIA



PODE PERSONALIZAR



GRAVE COM MEU METAL

PERSONALIZE EM NOSSO ATELIER



# LINHA HERA

## ACABAMENTO DE REGISTROS DE PRESSÃO E GAVETA

**Ref. KR467**  
Para base Deca e Meber.  
Acabamento cromado [13193].

**Ref. KR467D**  
Para base Docol.  
Acabamento cromado [13170].

**Ref. KR467F**  
Para base Fabrimar.  
Acabamento cromado [13147].

**Ref. KR7467**  
Para base Deca e Meber.  
Acabamento dourado [37378].

**Ref. KR7467D**  
Para para base Docol.  
Acabamento dourado [37477].

**Ref. KR7467F**  
Para base Fabrimar.  
Acabamento dourado [37476].

**Ref. KR8467**  
Para base Deca e Meber.  
Acabamento rose gold [37475].

**Ref. KR8467D**  
Para base Docol.  
Acabamento rose gold [37474].

**Ref. KR8467F**  
Para base Fabrimar.  
Acabamento rose gold [37473].

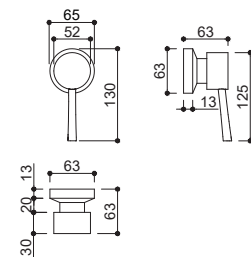

# LINHA HERA

## ACABAMENTO PARA MISTURADOR DE CHUVEIRO E BANHEIRA BASE DOCOL

**Ref. KR707**  
Acabamento cromado [2191].  
*Não acompanha a base Docol*  
Ref. 00658200.  
Base com cartucho de 45mm.

**Ref. KR7707**  
Acabamento dourado [37470].  
*Não acompanha a base Docol*  
Ref. 00658200.  
Base com cartucho de 45mm.

**Ref. KR8707**  
Acabamento rose gold [37467].  
*Não acompanha a base Docol*  
Ref. 00658200.  
Base com cartucho de 45mm.

**Ref. KR701**  
Acabamento cromado [37453].  
*Não acompanha a base Docol*  
Ref. 00545800 e Ref. 00545900.  
Base com cartucho de 40mm.

**Ref. KR7701**  
Acabamento dourado [37466].  
*Não acompanha a base Docol*  
Ref. 00545800 e Ref. 00545900.  
Base com cartucho de 40mm.

**Ref. KR8701**  
Acabamento rose gold [37465].  
*Não acompanha a base Docol*  
Ref. 00545800 e Ref. 00545900.  
Base com cartucho de 40mm.

**Somente acabamento!**

**Ponteira de metal.**  
Cartucho ø45mm

**Ponteira de ABS.**  
Cartucho ø40mm

## ACABAMENTO PARA MISTURADOR DE CHUVEIRO, BANHEIRA E DUCHA HIGIÊNICA BASE DECA

**Ref. KR708**  
Acabamento cromado [2141].  
*Não acompanha a base Deca*  
Ref. 4493.  
Base com cartucho de 40mm.

**Ref. KR7708**  
Acabamento dourado [37472].  
*Não acompanha a base Deca*  
Ref. 4493.  
Base com cartucho de 40mm.

**Ref. KR8708**  
Acabamento rose gold [37469].  
*Não acompanha a base Deca*  
Ref. 4493.  
Base com cartucho de 40mm.

**Somente acabamento!**

**Ponteira de ABS.**  
Cartucho ø40mm

## MISTURADOR COMPLETO PARA CHUVEIRO (ACOMPANHA BASE)

**Ref. KR703**  
Misturador monocomando para chuveiro.  
Base com cartucho de 40mm. Entrada de 3/4".  
Acabamento cromado [2261].  
*Acompanha base.*

**Ref. KR7703**  
Misturador monocomando para chuveiro.  
Base com cartucho de 40mm. Entrada de 3/4".  
Acabamento dourado [41001].  
*Acompanha base.*

**Ref. KR8703**  
Misturador monocomando para chuveiro.  
Base com cartucho de 40mm. Entrada de 3/4".  
Acabamento rose gold [41000].  
*Acompanha base.*



## ACABAMENTO PARA MISTURADOR DE DUCHA HIGIÊNICA BASE DECA

**Ref. KR709**  
Acabamento cromado [13101].  
*Não acompanha a base Deca*  
Ref. 4984.  
Base com cartucho de 40mm.

**Ref. KR7709**  
Acabamento dourado [37471].  
*Não acompanha a base Deca*  
Ref. 4984.  
Base com cartucho de 40mm.

**Ref. KR8709**  
Acabamento rose gold [37468].  
*Não acompanha a base Deca*  
Ref. 4984.  
Base com cartucho de 40mm.

**Somente acabamento!**

**Ponteira de ABS.**  
Cartucho ø40mm

### SIMBOLOGIA

**PODE PERSONALIZAR**

**GRAVE COM MEU METAL**

### PERSONALIZE EM NOSSO ATELIER

### SIMBOLOGIA

**PODE PERSONALIZAR**

**GRAVE COM MEU METAL**

### PERSONALIZE EM NOSSO ATELIER

**OBSERVAÇÕES**

Misturadores para chuveiro que acompanham a base devem ser vendidos quando a residência ainda não possui nenhuma base instalada na parede e nenhum revestimento na parede. Os acabamentos de registro para base Deca não são compatíveis com as Linhas Dream, Polo e Soul.





Loja Akhenaton Acabamentos

LINHA PANDORA  
MISTURADOR BICA ALTA



Ref. KR017  
Acabamento cromado [1202].



Ref. KR015  
Acabamento dourado [12798].



Ref. KR011  
Acabamento branco com rose gold [1218].



Ref. KR013  
Acabamento black matte com rose gold [12796].

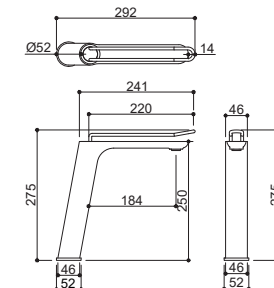

Indicado para cuba de apoio.  
Vazão: 4 l/min com 10 m.c.a.  
Diâmetro do furo para instalação: ø 3,5 cm.  
Pressão recomendada: de 10 m.c.a. até 40 m.c.a.

MISTURADOR BICA BAIXA



Ref. KR016  
Acabamento cromado [19766].



Ref. KR014  
Acabamento dourado [12799].



Ref. KR010  
Acabamento branco com rose gold [1219].



Ref. KR012  
Acabamento black matte com rose gold [12797].

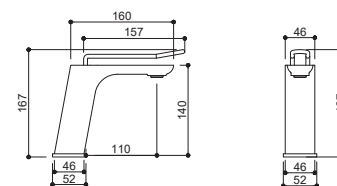
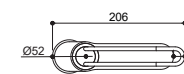

Vazão: 4 l/min com 8 m.c.a.  
Diâmetro do furo para instalação: ø 3,5 cm.  
Pressão recomendada: de 8 m.c.a. até 40 m.c.a.



A Linha Pandora é uma opção sofisticada e elegante para quem busca um produto exclusivo. Com os acabamentos disponíveis, é possível escolher o que melhor se adequa ao seu estilo pessoal. E se quiser ainda mais personalização, as 22 opções de cores permitem criar uma peça única e totalmente customizada. Além disso, a manilha da Linha Pandora é um detalhe que chama a atenção e traz um toque totalmente exclusivo para a peça.

SIMBOLOGIA



PODE PERSONALIZAR



GRAVE COM MEU METAL

PERSONALIZE EM NOSSO ATELIER









Fotografia Nino Bellini

LINHA SERENA  
MISTURADOR BICA ALTA



- Ref. RB6212**  
Acabamento cromado [3678].
- Ref. RB6218**  
Acabamento aço escovado [3629].
- Ref. RB6214**  
Acabamento aço escovado com rose gold [13341].
- Ref. RB6216**  
Acabamento black matte com rose gold [3631].
- Ref. RB6220**  
Acabamento black matte com dourado [3627].

Indicado para cuba de apoio.  
Vazão: 3,8 l/min com 8 m.c.a.  
Diâmetro do furo para instalação: ø 3,5 cm.  
Pressão recomendada: de 8 m.c.a. até 40 m.c.a.

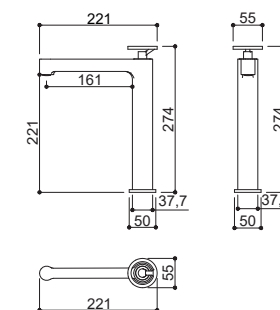

MISTURADOR BICA BAIXA



- Ref. RB6211**  
Acabamento cromado [3701].
- Ref. RB6217**  
Acabamento aço escovado [3630].
- Ref. RB6213**  
Acabamento aço escovado com rose gold [3656].
- Ref. RB6215**  
Acabamento black matte com rose gold [3632].
- Ref. RB6219**  
Acabamento black matte com dourado [3628].

Vazão: 3,6 l/min com 8 m.c.a.  
Diâmetro do furo para instalação: ø 3,5 cm.  
Pressão recomendada: de 8 m.c.a. até 30 m.c.a.

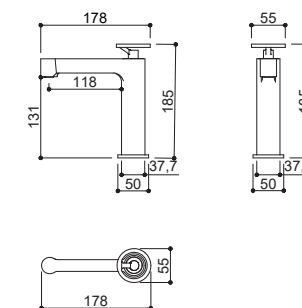

ACESSÓRIOS



- Ref. RBACE6300**  
Cabideiro simples.  
Acabamento cromado [6087].
- Ref. RBACE6200**  
Cabideiro simples.  
Acabamento rose gold e black matte [13644].



- Ref. RBACE6302**  
Papeleira.  
Acabamento cromado [6064].
- Ref. RBACE6202**  
Papeleira.  
Acabamento rose gold e black matte [13643].



- Ref. RBACE6304**  
Toalheiro.  
Acabamento cromado [6041].
- Ref. RBACE6204**  
Toalheiro.  
Acabamento rose gold e black matte [13642].

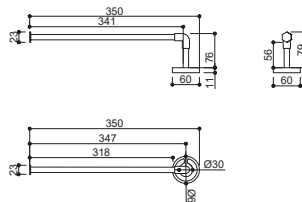
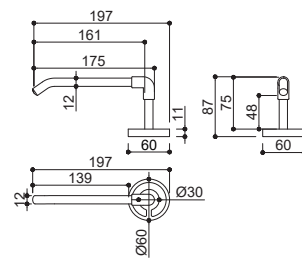
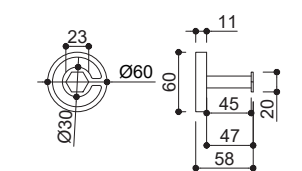

SIMBOLOGIA

- PODE PERSONALIZAR**
- GRAVE COM MEU METAL**
- PERSONALIZE COM A COLEÇÃO JOIAS DA NATUREZA**

PERSONALIZE COM A COLEÇÃO JOIAS DA NATUREZA

- ONIX CIELO
- SODALITA
- QUARTZO ROSA

PERSONALIZE EM NOSSO ATELIER

- 20NM
- 3CM
- 4GLM
- 5FM
- 6RGM
- 7RM
- 9NM
- 11BLM
- 12BE
- 13CE
- 16AE
- 17EM
- 18BM
- 19AM
- 20CLM
- 21TE
- 22RGE
- 24DE
- 25ASM
- 26PM
- 27BH
- 28VAM

COLEÇÃO  
*Jóias da Natureza*

Sempre buscando a harmonia com os elementos naturais, a Rubinettos lança a Coleção Jóias da Natureza, assinada pela **arquiteta Andressa Barroso**. Esta coleção representa a elegância e o requinte em sua forma mais pura, mesclando elementos orgânicos e pedras nobres. Escolhidas especialmente para esta coleção, as pedras Quartzo Rosa, Onix Cielo e Sodalita são lapidadas em formato esférico para destacar o encantamento das formas orgânicas, e harmonizam perfeitamente com os misturadores da linha Serena, levando requinte e luxo para o ambiente.



QUARTZO ROSA



ONIX CIELO

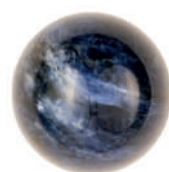

SODALITA

*Escolha entre os 3 tipos de pedras nobres para compor com o misturador da Linha Serena. Cada pedra foi selecionada pensando no luxo do seu ambiente.*

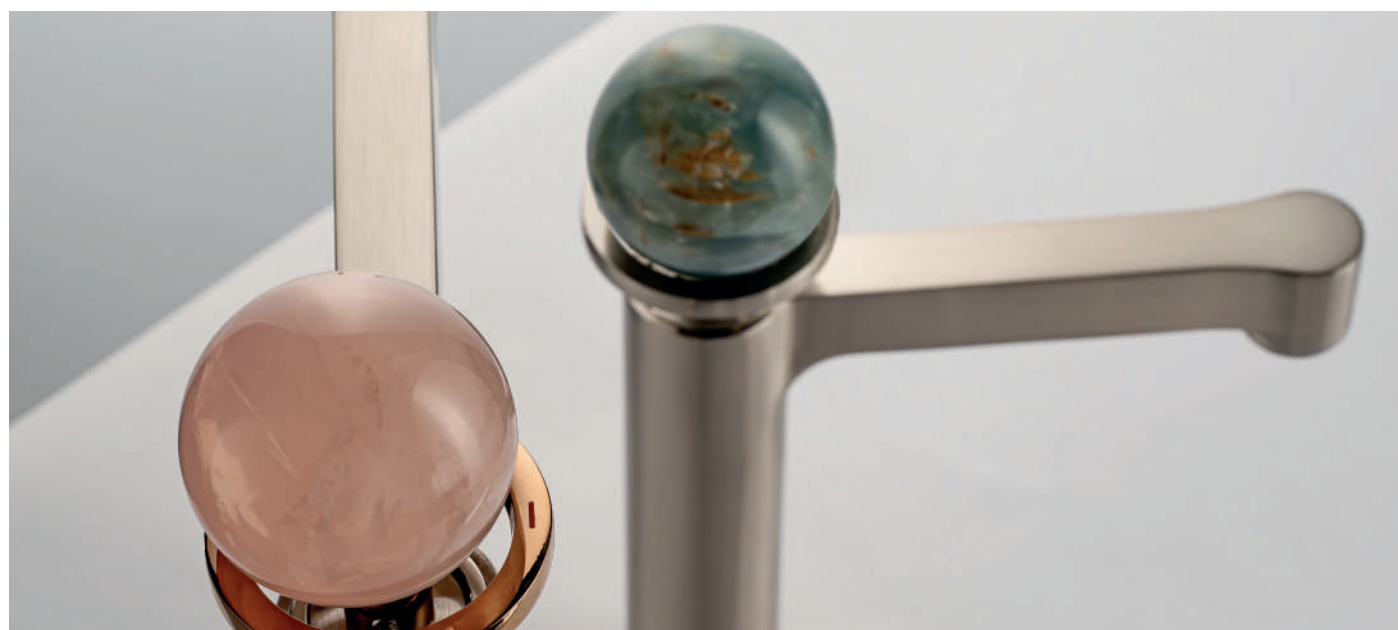

OBSERVAÇÕES

Atenção! Os produtos que podem ser personalizados com este módulo do nosso atelier, estarão identificados com o símbolo ao lado:



**PERSONALIZE  
COM A COLEÇÃO JOIAS  
DA NATUREZA**



Fotografia Estúdio Dai Prá





Projeto Andressa Borsato

LINHA CONTEMPORÂNEA  
MISTURADOR BICA ALTA



- Ref. RB8312**  
Acabamento cromado [702].
- Ref. RB8318**  
Acabamento aço escovado [1021].
- Ref. RB8314**  
Acabamento aço escovado com rose gold [1162].
- Ref. RB8316**  
Acabamento black matte com rose gold [1141].
- Ref. RB8320**  
Acabamento black matte [1019].

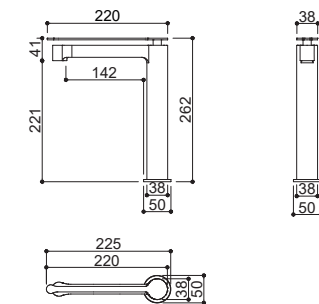

- Indicado para cuba de apoio.  
Vazão: 3,8 l/min com 8 m.c.a.
- Diâmetro do furo para instalação: ø 3,5 cm.  
Pressão recomendada: de 8 m.c.a. até 40 m.c.a.

MISTURADOR BICA BAIXA



- Ref. RB8311**  
Acabamento cromado [701].
- Ref. RB8317**  
Acabamento aço escovado [1020].
- Ref. RB8313**  
Acabamento aço escovado com rose gold [1101].
- Ref. RB8315**  
Acabamento black matte com rose gold [1144].
- Ref. RB8319**  
Acabamento black matte [1025].

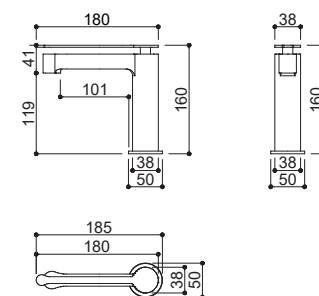

- Vazão: 3,8 l/min com 8 m.c.a.
- Diâmetro do furo para instalação: ø 3,5 cm.  
Pressão recomendada: de 8 m.c.a. até 40 m.c.a.



Projeto Beatriz Correia  
Fotografia Nathalia Vitorino

SIMBOLOGIA

- PODE PERSONALIZAR**
- GRAVE COM MEU METAL**

PERSONALIZE EM NOSSO ATELIER

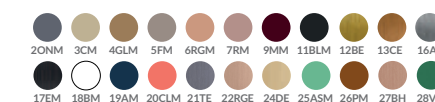





Projeto Andressa Borsato



Projeto Ponto e Vírgula Design  
Fotografia Alexandre Zelinski



LINHA URBAN  
MISTURADOR BICA ALTA

**Ref. RB8112**  
Acabamento cromado [641].

**Ref. RB8124**  
Acabamento aço escovado [1023].

**Ref. RB8114**  
Acabamento aço escovado com black matte [707].

**Ref. RB8122**  
Acabamento rose gold escovado [971].

**Ref. RB8116**  
Acabamento rose gold escovado com black matte [973].

Indicado para cuba de apoio.  
Vazão: 3,8 l/min com 8 m.c.a.  
Diâmetro do furo para instalação: ø 3,5 cm.  
Pressão recomendada: de 8 m.c.a. até 40 m.c.a.

MISTURADOR BICA BAIXA

**Ref. RB8111**  
Acabamento cromado [642].

**Ref. RB8123**  
Acabamento aço escovado [1022].

**Ref. RB8113**  
Acabamento aço escovado com black matte [974].

**Ref. RB88121**  
Acabamento rose gold escovado [1024].

**Ref. RB8115**  
Acabamento rose gold escovado com black matte [972].

Vazão: 3,6 l/min com 6 m.c.a.  
Diâmetro do furo para instalação: ø 3,5 cm.  
Pressão recomendada: de 6 m.c.a. até 30 m.c.a.



SIMBOLOGIA

PODE PERSONALIZAR



















GRAVE COM MEU METAL

PERSONALIZE EM NOSSO ATELIER

20NM 3CM 4GLM 5FM 6RGM 7RM 9MM 11BLM 12BE 13CE 16AE  
17EM 18BM 19AM 20CLM 21TE 22RGE 24DE 25ASM 26PM 27BH 28VAM







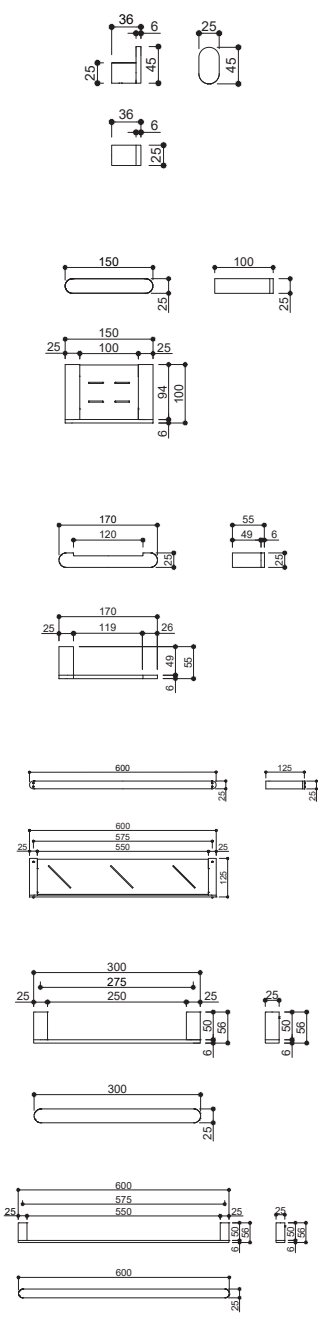

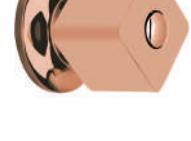

**LINHA URBAN**  
**ACESSÓRIOS**

 <b>Ref. RBACE8330</b> Cabideiro simples. Acabamento cromado [6360].	 <b>Ref. RBACE8340</b> Cabideiro simples. Acabamento aço escovado [6217].	 <b>Ref. RBACE8350</b> Cabideiro simples. Acabamento rose gold escovado [26009].
 <b>Ref. RBACE8331</b> Porta sabonete. Acabamento cromado [6314].	 <b>Ref. RBACE8341</b> Porta sabonete. Acabamento aço escovado [6216].	 <b>Ref. RBACE8351</b> Porta sabonete. Acabamento rose gold escovado [26010].
 <b>Ref. RBACE8332</b> Papeleira. Acabamento cromado [6337].	 <b>Ref. RBACE8342</b> Papeleira. Acabamento aço escovado [6219].	 <b>Ref. RBACE8352</b> Papeleira. Acabamento rose gold escovado [26011].
 <b>Ref. RBACE8333</b> Porta shampoo. Acabamento cromado [6291].	 <b>Ref. RBACE8343</b> Porta shampoo. Acabamento aço escovado [6218].	 <b>Ref. RBACE8353</b> Porta shampoo. Acabamento rose gold escovado [26012].
 <b>Ref. RBACE8334</b> Toalheiro de 30cm. Acabamento cromado [6288].	 <b>Ref. RBACE8344</b> Toalheiro de 30cm. Acabamento aço escovado [6215].	 <b>Ref. RBACE8354</b> Toalheiro de 30cm. Acabamento rose gold escovado [26013].
 <b>Ref. RBACE8335</b> Toalheiro de 60cm. Acabamento cromado [6246].	 <b>Ref. RBACE8345</b> Toalheiro de 60cm. Acabamento aço escovado [6214].	 <b>Ref. RBACE8355</b> Toalheiro de 60cm. Acabamento rose gold escovado [26014].

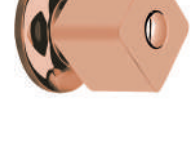

**LINHA URBAN**  
**ACABAMENTO DE REGISTROS DE PRESSÃO E GAVETA**

 <b>Ref. RB860C</b> Para base Deca e Meber. Acabamento cromado [5539].	 <b>Ref. RB861</b> Para base Docol. Acabamento cromado [5516].	 <b>Ref. RB862</b> Para base Fabrimar. Acabamento cromado [5493].
 <b>Ref. RB7860C</b> Para base Deca e Meber. Acabamento dourado [37395].	 <b>Ref. RB7861</b> Para para base Docol. Acabamento dourado [37394].	 <b>Ref. RB7862</b> Para base Fabrimar. Acabamento dourado [37393].
 <b>Ref. RB8860C</b> Para base Deca e Meber. Acabamento rose gold [37392].	 <b>Ref. RB8861</b> Para base Docol. Acabamento rose gold [37377].	 <b>Ref. RB8862</b> Para base Fabrimar. Acabamento rose gold [37376].

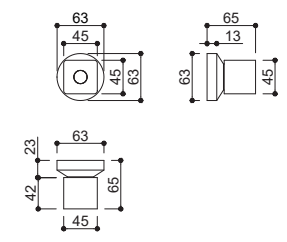

**CHUVEIRO DE COLUNA EM AÇO INOX 304SS**

**Ref. RB351525**  
Acabamento aço escovado [5018].  
Material em aço inox 304ss.

Vazão: 18 l/min com 30 m.c.a.  
Pressão recomendada: de 30 m.c.a. até 40 m.c.a.  
Este produto precisa ser previsto ainda em obra.

Technical drawings showing dimensions for the shower column:

- Front view: 200x500, 200x120, 180x150, 1400, 900x1100, 1700x1900.
- Side view: 460x1600, 900x1100, 1700x1900.
- Detail: 360x200x160, 460.

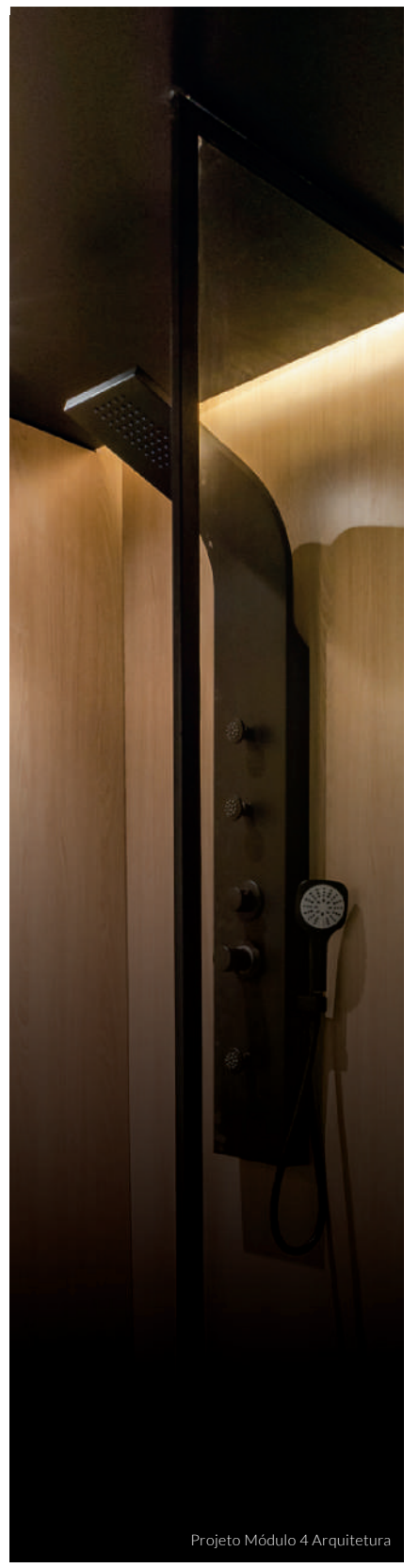

Projeto Módulo 4 Arquitetura

**SIMBOLOGIA**

 **PODE PERSONALIZAR**

 **GRAVE COM MEU METAL**

**PERSONALIZE EM NOSSO ATELIER**

Color swatches for personalization:

- 20NM, 3CM, 4GLM, 5FM, 6RGM, 7RM, 9MM, 11BLM, 12BE, 13CE, 16AE
- 17EM, 18BM, 19AM, 20CLM, 21TE, 22RGE, 24DE, 25ASM, 26PM, 27BH, 28VAM

**SIMBOLOGIA**

 **GRAVE COM MEU METAL**

 **APENAS CORES MATTE**

**PERSONALIZE EM NOSSO ATELIER**

Color swatches for personalization:

- 20NM, 3CM, 4GLM, 5FM, 6RGM, 7RM, 9MM, 11BLM, 12BE, 13CE, 16AE
- 17EM, 18BM, 19AM, 20CLM, 21TE, 22RGE, 24DE, 25ASM, 26PM, 27BH, 28VAM



Projeto Fernanda Salvagni  
Fotografia Lio Simas

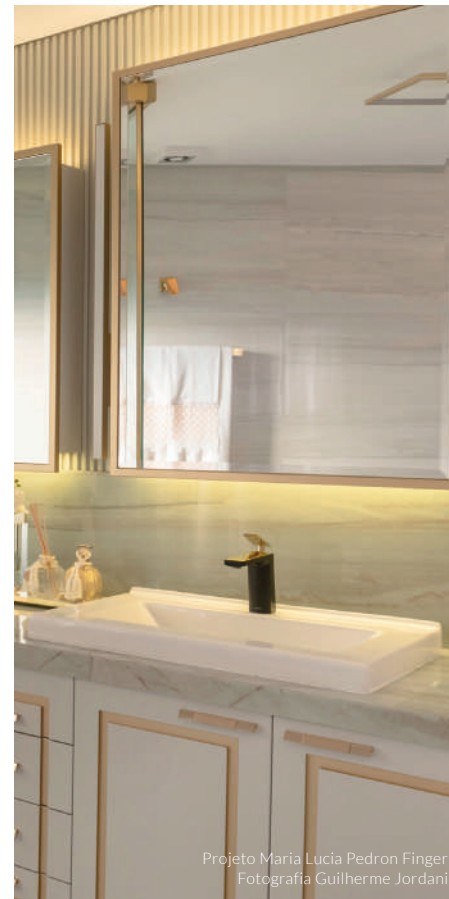

Projeto Maria Lucia Pedron Finger  
Fotografia Guilherme Jordani



Projeto Maria Lucia Pedron Finger  
Fotografia Guilherme Jordani



Projeto Maria Lucia Pedron Finger  
Fotografia Guilherme Jordani

LINHA QUARTZO  
MISTURADOR BICA ALTA



- Ref. KR578 Acabamento cromado [1265].
- Ref. KR486 Acabamento branco e cromado.
- Ref. KR278 Acabamento rose gold [1268].
- Ref. KR478 Acabamento black matte com dourado [1676].

- Indicado para cuba de apoio.
- Vazão: 5 l/min com 8 m.c.a.
- Diâmetro do furo para instalação: ø 3,5 cm.
- Pressão recomendada: de 8 m.c.a. até 40 m.c.a.

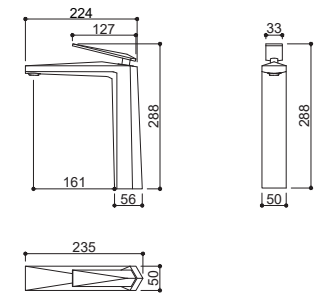

MISTURADOR BICA BAIXA



- Ref. KR577 Acabamento cromado [1242].
- Ref. KR485 Acabamento branco e cromado.
- Ref. KR277 Acabamento rose gold [1267].
- Ref. KR477 Acabamento black matte com dourado [1675].

- Vazão: 5 l/min com 8 m.c.a.
- Diâmetro do furo para instalação: ø 3,5 cm.
- Pressão recomendada: de 8 m.c.a. até 40 m.c.a.

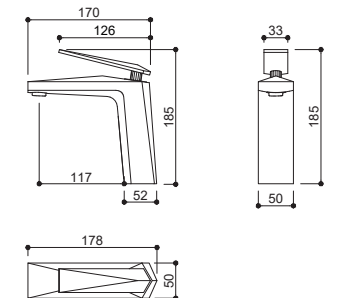

**A Linha Quartzo traz modernidade e elegância expressos pelo seu design imponente e, ao mesmo tempo, delicado.**

Além disso, sua funcionalidade também é destaque, com tecnologia que garante uma vazão de água suave e controlada, evitando respingos e desperdícios. Os misturadores da linha Quartzo também possuem acabamentos de alta qualidade, que garante durabilidade e resistência à corrosão. Com opções de bica alta e baixa, a linha Quartzo se adapta a diferentes necessidades e estilos de decoração de banheiro.

SIMBOLOGIA



PODE PERSONALIZAR



GRAVE COM MEU METAL

PERSONALIZE EM NOSSO ATELIER





## LINHA BÁSICA ACESSÓRIOS AÇO INOX 304SS



**Ref. KR710**  
Cabideiro simples.  
Material em aço inox 304ss.  
Acabamento aço escovado [3217].



**Ref. KR712**  
Papeleira.  
Material em aço inox 304ss.  
Acabamento aço escovado [2893].



**Ref. KR713**  
Porta shampoo.  
Material em aço inox 304ss.  
Acabamento aço escovado [2891].



**Ref. KR714**  
Toalheiro ponto de 26cm.  
Material em aço inox 304ss.  
Acabamento aço escovado [3216].



**Ref. KR715**  
Toalheiro de 60cm.  
Material em aço inox 304ss.  
Acabamento aço escovado [2892].



**Ref. KR716**  
Toalheiro duplo de 60cm.  
Material em aço inox 304ss.  
Acabamento aço escovado [2890].

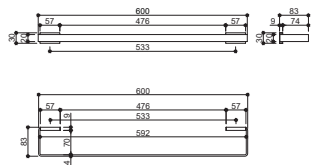
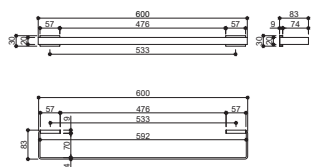
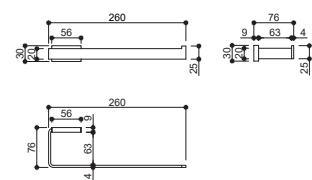
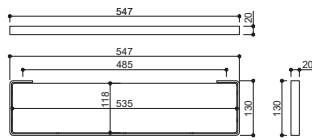
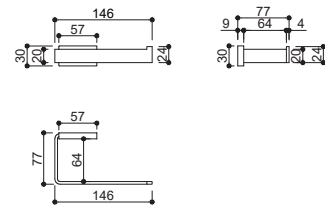
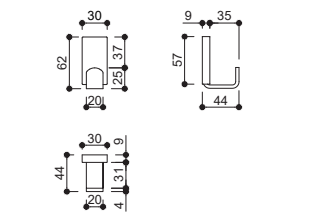

O aço inoxidável 304 é conhecido por sua resistência à corrosão e oxidação, o que significa que o acessório manterá sua qualidade por muitos anos.

### SIMBOLOGIA



### PERSONALIZE EM NOSSO ATELIER | CORES MATTE

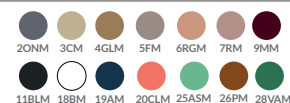

## LINHA BÁSICA ACABAMENTO DE REGISTROS DE PRESSÃO E GAVETA



**Ref. KR262**  
Para base Deca e Meber.  
Acabamento cromado [19967].

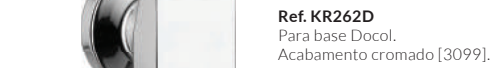

**Ref. KR262D**  
Para base Docol.  
Acabamento cromado [3099].



**Ref. KR262F**  
Para base Fabrimar.  
Acabamento cromado [3076].



**Ref. KR7262**  
Para base Deca e Meber.  
Acabamento dourado [37483].



**Ref. KR7262D**  
Para para base Docol.  
Acabamento dourado [37485].



**Ref. KR262F**  
Para base Fabrimar.  
Acabamento dourado [37487].



**Ref. KR8262**  
Para base Deca e Meber.  
Acabamento rose gold [37484].

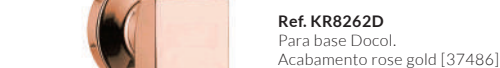

**Ref. KR8262D**  
Para base Docol.  
Acabamento rose gold [37486].



**Ref. KR8262F**  
Para base Fabrimar.  
Acabamento rose gold [37488].

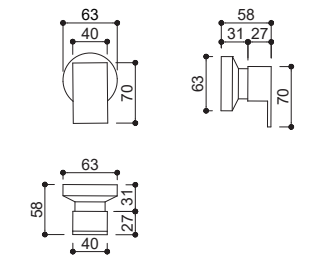

## LINHA BÁSICA ACABAMENTO PARA MISTURADOR DE CHUVEIRO BASE DECA



**Ref. KR268**  
Acabamento cromado [12785].  
*Não acompanha a base Deca*  
Ref. 4493.  
Cartucho de 40°.



**Ref. KR7768**  
Acabamento dourado [37369].  
*Não acompanha a base Deca*  
Ref. 4493.  
Cartucho de 40°.



**Ref. KR8868**  
Acabamento rose gold [37368].  
*Não acompanha a base Deca*  
Ref. 4493.  
Cartucho de 40°.

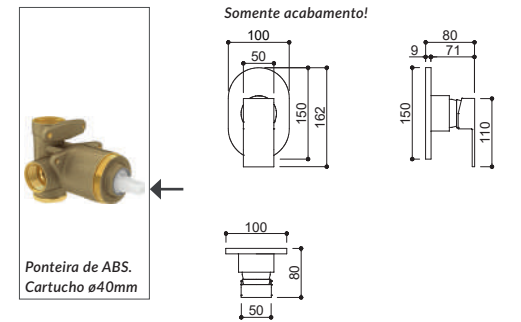

## ACABAMENTO PARA MISTURADOR DE DUCHA HIGIÊNICA BASE DECA



**Ref. KR260**  
Acabamento cromado [16699].  
*Não acompanha a base Deca*  
Ref. 4984.  
Cartucho de 40°.



**Ref. KR7760**  
Acabamento dourado [37367].  
*Não acompanha a base Deca*  
Ref. 4984.  
Cartucho de 40°.



**Ref. KR8860**  
Acabamento rose gold [37366].  
*Não acompanha a base Deca*  
Ref. 4984.  
Cartucho de 40°.

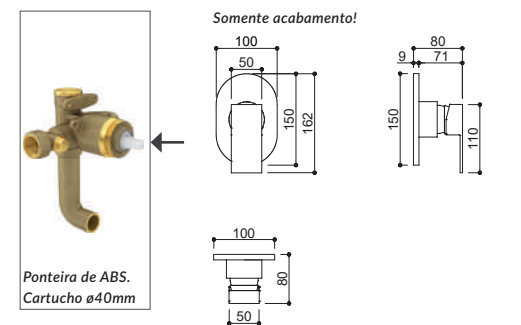

### OBSERVAÇÕES

Os acabamentos de registro para base Deca não são compatíveis com as Linhas Dream, Polo e Soul.

### SIMBOLOGIA



### PERSONALIZE EM NOSSO ATELIER



## LINHA FASHION MISTURADOR BICA ALTA



**Ref. RB1709**  
Acabamento cromado [23728].

**Ref. RB1719**  
Acabamento dourado [15526].

**Ref. RB1853**  
Acabamento rose gold [15576].

**Ref. RB170911BLM**  
Acabamento black matte [23747].

Indicado para cuba de apoio.  
Vazão: 8 l/min com 8 m.c.a.  
Diâmetro do furo para instalação: ø 3,5 cm.  
Pressão recomendada: de 8 m.c.a. até 40 m.c.a.

## MISTURADOR BICA BAIXA



**Ref. RB1708**  
Acabamento cromado [23647].

**Ref. RB1716**  
Acabamento dourado [15528].

**Ref. RB1852**  
Acabamento rose gold [15577].

**Ref. RB170811BLM**  
Acabamento black matte [23624].

Vazão: 8,5 l/min com 6 m.c.a.  
Diâmetro do furo para instalação: ø 3,5 cm.  
Pressão recomendada: de 6 m.c.a. até 40 m.c.a.

## MISTURADOR BICA ALTA COM CRISTAIS CRAVEJADOS



**Ref. RB1707**  
Acabamento cromado [15578].

**Ref. RB1718**  
Acabamento dourado [15527].

**Ref. RB8853**  
Acabamento rose gold [15524].

Indicado para cuba de apoio.  
Detalhe na manilha feito com cristais.  
Vazão: 8 l/min com 8 m.c.a.  
Diâmetro do furo para instalação: ø 3,5 cm.  
Pressão recomendada: de 8 m.c.a. até 40 m.c.a.

## MISTURADOR BICA BAIXA COM CRISTAIS CRAVEJADOS



**Ref. RB1706**  
Acabamento cromado.

**Ref. RB1715**  
Acabamento dourado [15529].

**Ref. RB8852**  
Acabamento rose gold [15525].

Detalhe na manilha feito com cristais.  
Vazão: 8,5 l/min com 6 m.c.a.  
Diâmetro do furo para instalação: ø 3,5 cm.  
Pressão recomendada: de 6 m.c.a. até 40 m.c.a.

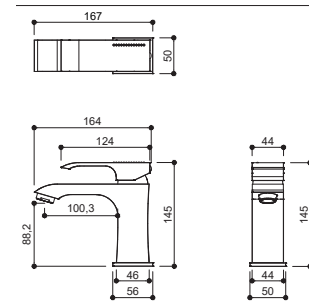
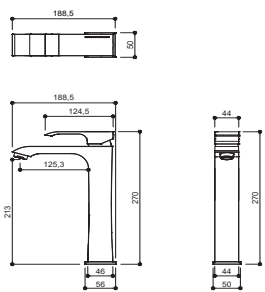
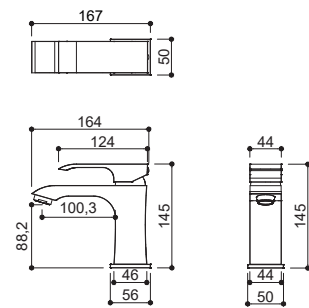
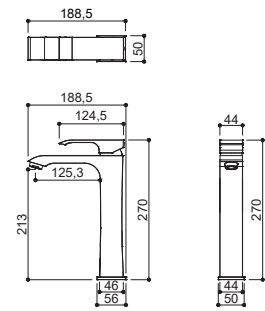

## LINHA FASHION ACESSÓRIOS

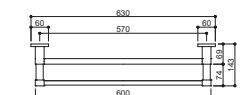
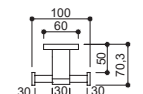
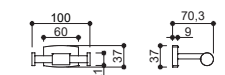
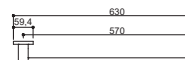
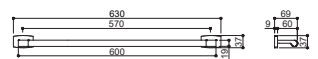
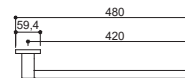
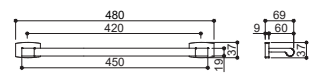
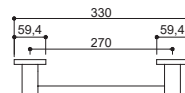
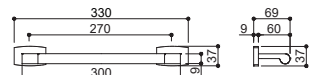
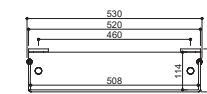
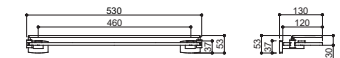
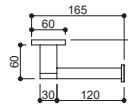
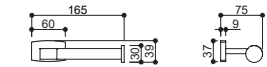
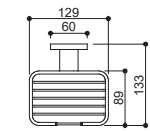
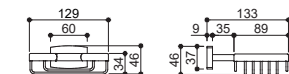





Projeto Fernanda Salvagni  
Fotografia Lio Simas

LINHA PURE  
MISTURADOR BICA ALTA



**Ref. RB8902**  
Acabamento branco e cromado.

**Ref. RB8906**  
Acabamento branco e dourado.

Indicado para cuba de apoio.  
Vazão: 4 l/min com 8 m.c.a.  
Diâmetro do furo para instalação:  $\varnothing$  3,5 cm.  
Pressão recomendada: de 8 m.c.a. até 15 m.c.a.

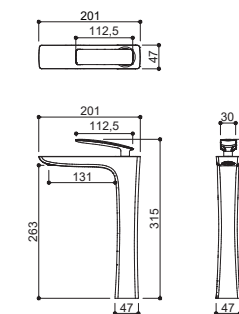

MISTURADOR BICA BAIXA



**Ref. RB8901**  
Acabamento branco e cromado.

**Ref. RB8905**  
Acabamento branco e dourado.

Vazão: 4 l/min com 6 m.c.a.  
Diâmetro do furo para instalação:  $\varnothing$  3,5 cm.  
Pressão recomendada: de 6 m.c.a. até 15 m.c.a.

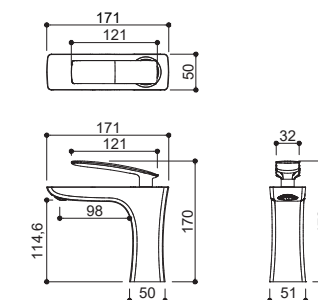

Projeto Fernanda Salvagni  
Fotografia Lio Simas





CUBAS PARA  
*Lavatório*





LINHA HANDMADE QUARTZO  
CUBAS DE CRISTAL



Ref. CUBJOI001  
Acabamento onix cielo.  
Tamanho P: 37x32x15cm.

Ref. CUBJOI002  
Acabamento onix cielo.  
Tamanho M: 40x40x16cm.

Ícone de instalação: Não acompanha válvula.  
Diâmetro do furo para instalação: ø 4,5 cm.



Ref. CUBJOI003  
Acabamento sodalita.  
Tamanho P: 37x32x15cm.

Ref. CUBJOI004  
Acabamento sodalita.  
Tamanho M: 40x40x16cm.

Ícone de instalação: Não acompanha válvula.  
Diâmetro do furo para instalação: ø 4,5 cm.



Ref. CUBJOI005  
Acabamento quartzo rosa.  
Tamanho P: 37x32x15cm.

Ref. CUBJOI006  
Acabamento quartzo rosa.  
Tamanho M: 40x40x16cm.

Ícone de instalação: Não acompanha válvula.  
Diâmetro do furo para instalação: ø 4,5 cm.

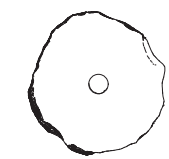

DIFERENTES  
TAMANHOS  
DE CUBAS

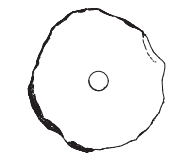

DIFERENTES  
TAMANHOS  
DE CUBAS

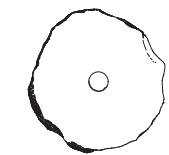

DIFERENTES  
TAMANHOS  
DE CUBAS

*Escolha o acabamento da sua cuba entre Polido ou Bruto*

O polimento reflete a luz de maneira suave e brilhante, revelando suas cores e texturas de forma exuberante. Além disso, a superfície lisa e lustrosa convida ao toque, transmitindo uma sensação de suavidade e delicadeza

Já o acabamento bruto revela toda a beleza natural e autêntica da pedra. Ele remete ao rústico e a simplicidade, permitindo que a pedra exiba suas imperfeições de forma encantadora.



Onix Cielo  
Polido

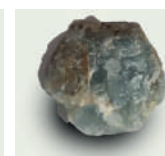

Onix Cielo  
Bruto



Sodalita  
Polida



Sodalita  
Bruta



Quartzo Rosa  
Polido



Quartzo Rosa  
Bruto

OBSERVAÇÕES

Por ser uma pedra natural e com produção artesanal, o tamanho final da cuba pode ter variação até de 5cm.





CUBAS DE CERÂMICA



Ref. CUBCER001  
Acabamento papel machê.  
Tamanho P: 37x32x15cm

Ref. CUBCER002  
Acabamento papel machê.  
Tamanho M: 40x40x16cm



 Não acompanha válvula.  
Diâmetro do furo para instalação: ø 4,5 cm.



Ref. CUBCER003  
Acabamento azul cactus.  
Tamanho P: 37x32x15cm.

Ref. CUBCER004  
Acabamento azul cactus.  
Tamanho M: 40x40x16cm.





 Não acompanha válvula.  
Diâmetro do furo para instalação: ø 4,5 cm.



Ref. CUBCER005  
Acabamento verde palha.  
Tamanho P: 37x32x15cm.

Ref. CUBCER006  
Acabamento verde palha.  
Tamanho M: 40x40x16cm.



 Não acompanha válvula.  
Diâmetro do furo para instalação: ø 4,5 cm.



Ref. CUBCER007  
Acabamento ocre.  
Tamanho P: 37x32x15cm.

Ref. CUBCER008  
Acabamento ocre.  
Tamanho M: 40x40x16cm.



 Não acompanha válvula.  
Diâmetro do furo para instalação: ø 4,5 cm.

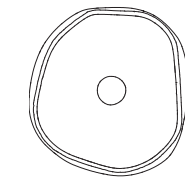

DIFERENTES TAMANHOS DE CUBAS

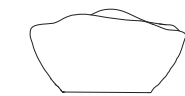

DIFERENTES TAMANHOS DE CUBAS

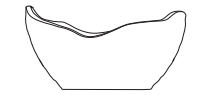
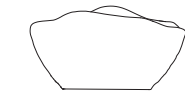

DIFERENTES TAMANHOS DE CUBAS



DIFERENTES TAMANHOS DE CUBAS

As cubas HANDMADE COLORS são feitas com cerâmica de alta qualidade e são moldadas à mão por artesãos experientes. Cada peça é única e possui um acabamento suave e delicado. As cubas de cerâmica são uma excelente opção para quem deseja um lavatório elegante, sofisticado e exclusivo. A variedade de cores e estilos disponíveis permite que você escolha a cuba que melhor se adapta à decoração do seu banheiro.

OBSERVAÇÕES

Por ser uma pedra natural e com produção artesanal, o tamanho final da cuba pode ter variação até de 5cm.





LINHA HANDMADE STONE  
CUBAS DE PEDRA BASALTO



Ref. CUBPED001  
Acabamento cinza basalto.  
Tamanho P: 37x32x15cm.



Ref. CUBPED002  
Acabamento cinza basalto.  
Tamanho M: 40x40x16cm.



Ref. CUBPED003  
Acabamento cinza basalto.  
Tamanho G: 48x48x20cm.



Não acompanha válvula.  
Diâmetro do furo para instalação: ø 4,5 cm.



Ref. CUBPED004  
Acabamento cinza basalto.  
Tamanho P: 37x32x15cm.



Ref. CUBPED005  
Acabamento cinza basalto.  
Tamanho M: 40x40x16cm.



Ref. CUBPED006  
Acabamento cinza basalto.  
Tamanho G: 48x48x20cm.



Não acompanha válvula.  
Diâmetro do furo para instalação: ø 4,5 cm.



DIFERENTES  
TAMANHOS  
DE CUBAS



DIFERENTES  
TAMANHOS  
DE CUBAS

As cubas para lavatório feitas em basalto são uma excelente opção para quem busca um estilo mais natural para o ambiente. O basalto é uma rocha ígnea de origem vulcânica, conhecida por sua resistência e beleza natural. Além disso, a cor cinza do basalto confere um ar rústico e moderno ao ambiente. As cubas podem ser encontradas em diferentes modelos e tamanhos, desde as mais simples até as mais rústicas, com design diferenciado e acabamento impecável.

OBSERVAÇÕES

Por ser uma pedra natural, a cor do acabamento final pode variar!  
Por ser uma pedra natural e com produção artesanal, o tamanho final da cuba pode ter variação até de 5cm.





Local Bello Bagno Farrroupilha  
Fotografia Dai Prá Estúdio



LINHA METALLE  
CUBAS DE AÇO INOX 304SS



Ref. CUB1033  
Acabamento aço escovado.



Acompanha válvula.  
Diâmetro do furo para instalação:  $\varnothing$  4,5 cm.  
Tamanho das cubas:  $\varnothing$  36x12cm



Ref. CUB1030  
Acabamento titânio.



Ref. CUB1032  
Acabamento dourado escovado [13490].



Ref. CUB1031  
Acabamento rose gold escovado [13491].

Acompanha válvula.  
Diâmetro do furo para instalação:  $\varnothing$  4,5 cm.  
Tamanho das cubas:  $\varnothing$  36x12cm

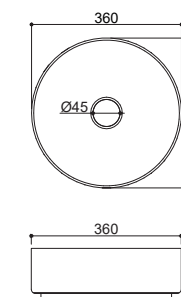

Projeto: Vitoria M. Design  
Fotografia: Alexander e Zelinski



**As cubas para lavatório de aço inox 304SS são elegantes, leves e feitas de um material extremamente resistente.**

Além de sua beleza estética, as cubas de lavatório em aço inox 304SS possuem uma durabilidade excepcional, tornando-as uma opção ideal para qualquer lavabo. O aço inoxidável 304ss é conhecido por sua resistência à corrosão e oxidação, o que significa que a cuba manterá sua aparência brilhante por muitos anos. Essas cubas são de fácil manuseio, limpeza, e sua leveza facilita a instalação. Com uma ampla variedade de acabamentos disponíveis, as cubas para lavatório Metalle são uma escolha inteligente para quem busca qualidade e durabilidade.





LINHA PORCELO  
CUBAS DE PORCELANA



**Ref. CUB1029**  
Acabamento branco e black matte [17262].

Não acompanha válvula.  
Diâmetro do furo para instalação:  $\varnothing$  4,5 cm.  
Tamanho da cuba: 45,5x32x13,5cm.

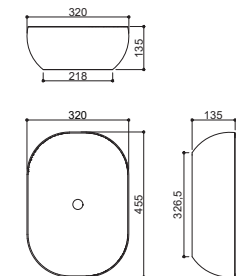

**Ref. CUB1001**  
Acabamento preto e rose gold [17245].

Não acompanha válvula.  
Diâmetro do furo para instalação:  $\varnothing$  4,5 cm.  
Tamanho da cuba:  $\varnothing$  42x14cm.

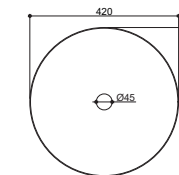

**Ref. CUB1005**  
Acabamento preto e rose gold [17230].

Não acompanha válvula.  
Diâmetro do furo para instalação:  $\varnothing$  4,5 cm.  
Tamanho da cuba:  $\varnothing$  33x14cm.

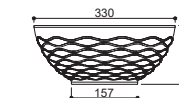
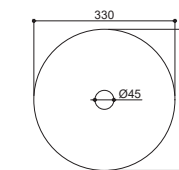
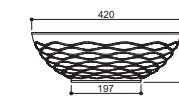

Com um acabamento preto e detalhes em rose gold, elas são capazes de transformar o ambiente de forma simples e sofisticada. Além disso, a porcelana é um material resistente e de fácil manutenção, garantindo a durabilidade do produto.

SIMBOLOGIA



PERSONALIZE EM NOSSO ATELIER | CORES MATTE

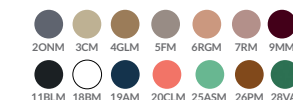





METAIS PARA  
*cozinha*



**LINHA GOURMET CLASSIC**  
**MISTURADOR DE COZINHA COM DUCHA EXTENSÍVEL**



**Ref. RB3362** Acabamento aço escovado. **Ref. RB3363** Acabamento dourado escovado. **Ref. RB3364** Acabamento rose gold escovado. **Ref. RB3365** Acabamento black matte.

Bica dupla e giratória.  
 Vazão: 4 l/min com 12 m.c.a.  
 Diâmetro do furo para instalação: ø 3,5 cm.  
 Pressão recomendada: de 12 m.c.a. até 40 m.c.a.

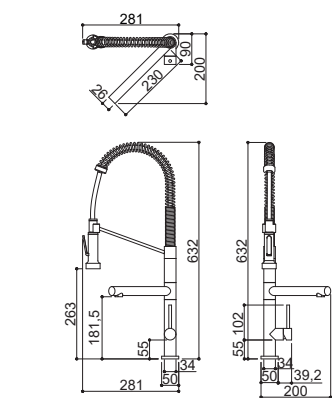

**Ref. RB3391** Acabamento cromado [14195]. **Ref. RB3392** Acabamento aço escovado [13997]. **Ref. RB3393** Acabamento dourado [13988]. **Ref. RB3394** Acabamento rose gold [13979]. **Ref. RB3395** Acabamento black matte [13970].

Vazão: 4 l/min com 10 m.c.a.  
 Diâmetro do furo para instalação: ø 3,5 cm.  
 Pressão recomendada: de 10 m.c.a. até 40 m.c.a.

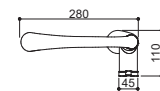
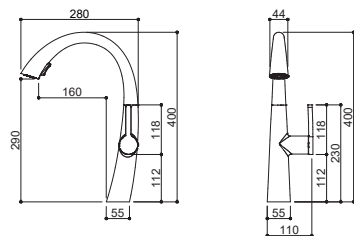

**Ref. KR018** Acabamento cromado [1807]. **Ref. KR019** Acabamento cromado com manilha e anel dourados [1785]. **Ref. KR020** Acabamento cromado com manilha e anel rose gold [1784].

Vazão: 5 l/min com 12 m.c.a.  
 Diâmetro do furo para instalação: ø 3,5 cm.  
 Pressão recomendada: de 12 m.c.a. até 30 m.c.a.

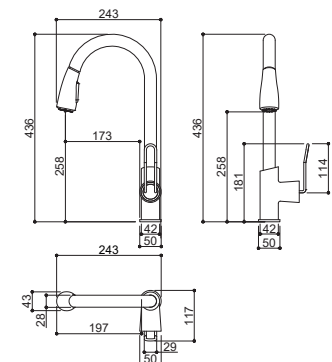

**Ref. KR688** Acabamento ébano escovado [1783].

Vazão: 3 l/min com 8 m.c.a.  
 Diâmetro do furo para instalação: ø 3,5 cm.  
 Pressão recomendada: de 8 m.c.a. até 30 m.c.a.

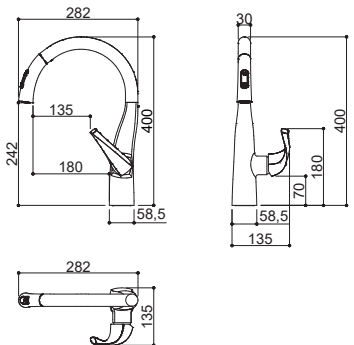

**OBSERVAÇÕES**

A Ref. KR688 não pode ser personalizada em cores matte claras, como o 18BM (branco matte).

**SIMBOLOGIA**



**LINHA GOURMET CLASSIC**

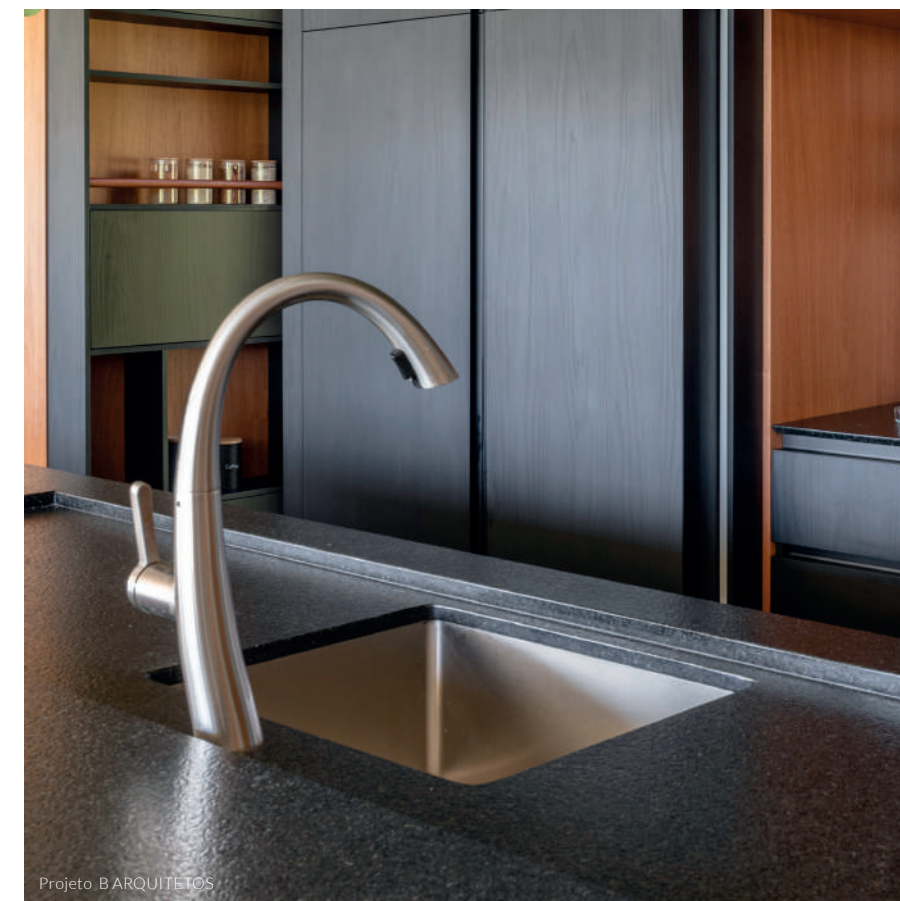

Projeto: B ARQUITETOS



Local Florense Caxias do Sul  
 Fotografia Dai Prá Estúdio





LINHA GOURMET CLASSIC  
MISTURADOR DE COZINHA COM DUCHA EXTENSÍVEL



Ref. RB3401  
Acabamento cromado [40571].

Vazão: 3,5 l/min com 10 m.c.a.  
Diâmetro do furo para instalação: ø 3,5 cm.  
Pressão recomendada: de 10 m.c.a. até 30 m.c.a.

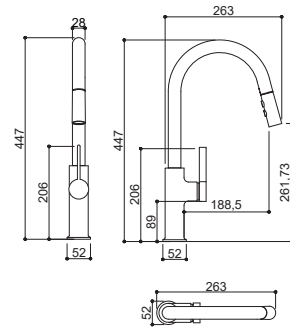

Local Bon Tempo Caxias do Sul  
Dai Prá Estúdio

LINHA GOURMET CLASSIC



Local Bon Tempo Caxias do Sul  
Dai Prá Estúdio



Ref. RB3386  
Acabamento aço escovado [4753].

Vazão: 3,5 l/min com 10 m.c.a.  
Diâmetro do furo para instalação: ø 3,5 cm.  
Pressão recomendada: de 10 m.c.a. até 30 m.c.a.

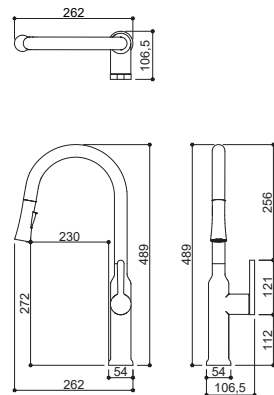

SIMBOLOGIA

- PODE PERSONALIZAR**
- NÃO PODE PERSONALIZAR**
- GRAVE COM MEU METAL**
- APENAS CORES MATTE**

PERSONALIZE EM NOSSO ATELIER





**LINHA GOURMET CLASSIC**  
**MISTURADOR DE COZINHA COM DUCHA EXTENSÍVEL**



**Ref. KR409**  
 Acabamento aço escovado [1781].  
 Material em aço inox 304SS.

**Ref. KR389**  
 Acabamento cromado [1778].

Vazão: 3,5 l/min com 20 m.c.a.  
 Diâmetro do furo para instalação: ø 3,5 cm.  
 Pressão recomendada: de 20 m.c.a. até 30 m.c.a.



**Ref. RB3358**  
 Acabamento aço escovado [10906].  
 Material em aço inox 304SS.

Vazão: 4 l/min com 15 m.c.a.  
 Diâmetro do furo para instalação: ø 3,5 cm.  
 Pressão recomendada: de 15 m.c.a. até 40 m.c.a.



**Ref. RB8845**  
 Acabamento aço escovado [4564].

Vazão: 5 l/min com 15 m.c.a.  
 Diâmetro do furo para instalação: ø 3,5 cm.  
 Pressão recomendada: de 15 m.c.a. até 40 m.c.a.

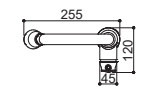
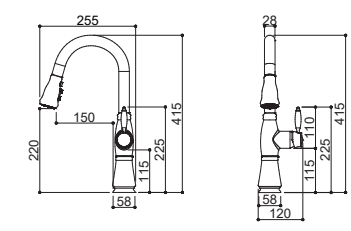
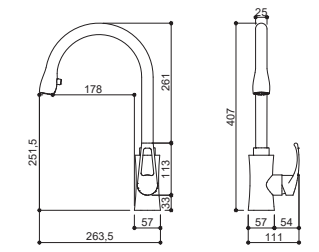
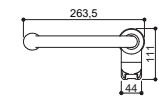
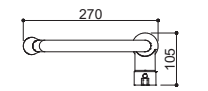
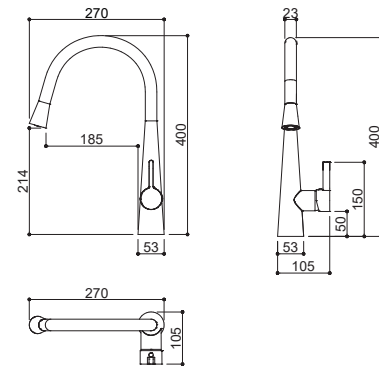

**LINHA GOURMET CLASSIC**

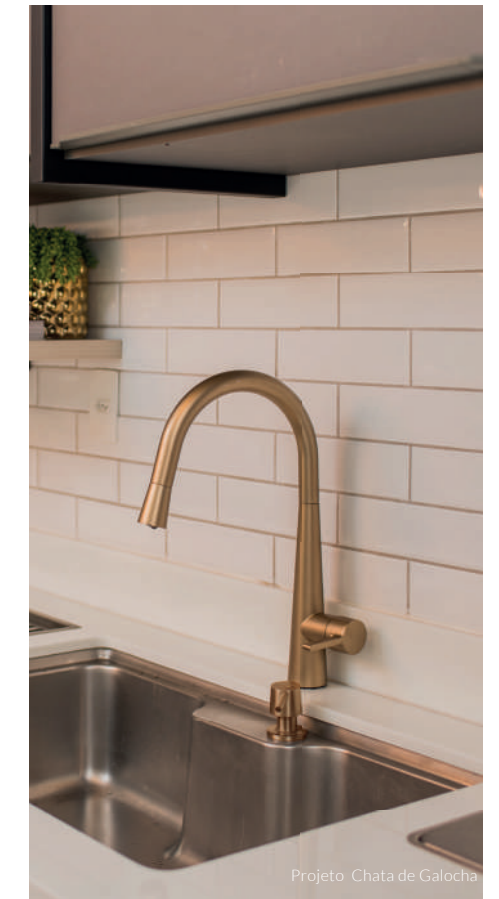

**SIMBOLOGIA**



**PERSONALIZE EM NOSSO ATELIER | CORES MATTE**

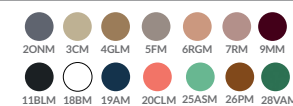



**LINHA GOURMET CLASSIC**  
MISTURADOR DE COZINHA COM DUCHA REMOVÍVEL



**Ref. KR699**  
Acabamento cromado.

Vazão: 4,5 l/min com 12 m.c.a.  
Diâmetro do furo para instalação: ø 3,5 cm.  
Pressão recomendada: de 12 m.c.a. até 40 m.c.a.

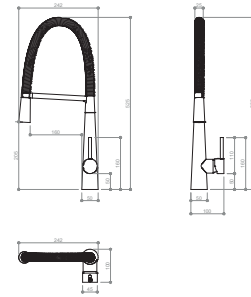

Local Bon Tempo Caxias do Sul  
Dai Prá Estúdio

**LINHA GOURMET CLASSIC**  
MISTURADOR DE COZINHA COM AREJADOR ARTICULADO



**Ref. RB3384**  
Acabamento aço escovado [4806].  
Material em aço inox 304SS.

Vazão: 4 l/min com 4 m.c.a.  
Diâmetro do furo para instalação: ø 3,5 cm.  
Pressão recomendada: de 4 m.c.a. até 30 m.c.a.

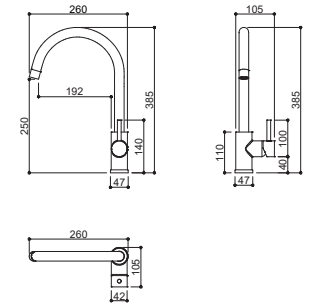

**Ref. KR500**  
Acabamento aço escovado [1907].  
Material em aço inox 304SS.

Vazão: 5 l/min com 6 m.c.a.  
Diâmetro do furo para instalação: ø 3,5 cm.  
Pressão recomendada: de 6 m.c.a. até 30 m.c.a.

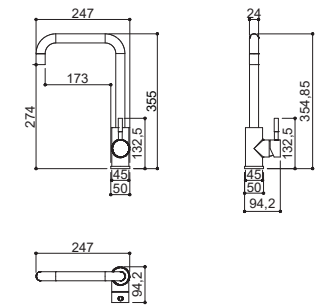

**Ref. RB3396**  
Acabamento aço escovado.

Vazão: 4,5 l/min com 12 m.c.a.  
Diâmetro do furo para instalação: ø 3,5 cm.  
Pressão recomendada: de 12 m.c.a. até 40 m.c.a.

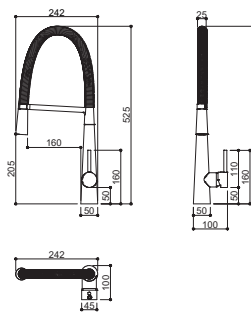

Projeto Vanessa Reiriz  
Fotografia Guilherme Jordani

**SIMBOLOGIA**



PODE  
PERSONALIZAR



NÃO PODE  
PERSONALIZAR



GRAVE COM  
MEU METAL



APENAS  
CORES MATTE

**PERSONALIZE EM NOSSO ATELIER**





LINHA GOURMET CLASSIC  
MISTURADOR DE COZINHA COM BICA GIRATÓRIA



Ref. RB3385  
Acabamento aço escovado [4791].  
Material em aço inox 304SS.

- Vazão: 4 l/min com 4 m.c.a.
- Diâmetro do furo para instalação: ø 3,5 cm.
- Pressão recomendada: de 4 m.c.a. até 30 m.c.a.

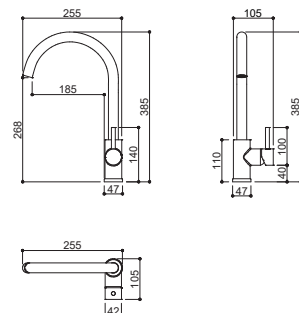

LINHA GOURMET CLASSIC  
MISTURADOR DE COZINHA COM BICA GIRATÓRIA PARA FILTRO



FILTRO INDICADO:  
Com encaixe de rosca de 1/2".  
Encontrado em qualquer comércio  
especializado em filtros.

Ref. RB3150  
Acabamento cromado [4775].

- Vazão: 4,8 l/min com 8 m.c.a.
- Diâmetro do furo para instalação: ø 3,5 cm.
- Pressão recomendada: de 8 m.c.a. até 40 m.c.a.
- Filtro não incluso. Comprar separadamente no comércio.

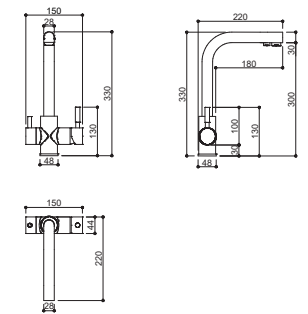

Projeto Falto Arquitetura



Local Bon Tempo Caxias do Sul  
Dai Prá Estúdio



Ref. KR293  
Acabamento black matte e dourado [1755].

- Vazão: 4,8 l/min com 8 m.c.a.
- Diâmetro do furo para instalação: ø 3,5 cm.
- Pressão recomendada: de 8 m.c.a. até 40 m.c.a.

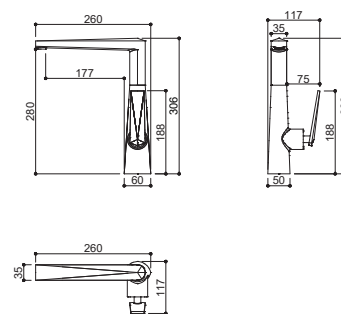

MISTURADOR DE PAREDE PARA COZINHA COM BICA GIRATÓRIA



Ref. KR684  
Acabamento cromado [1953].

- Vazão: 5,2 l/min com 4 m.c.a.
- Diâmetro do furo para instalação: ø 3,5 cm.
- Pressão recomendada: de 4 m.c.a. até 30 m.c.a.

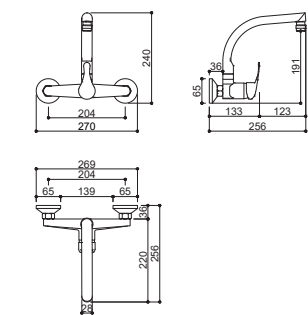

OBSERVAÇÕES

A Ref. KR293 não pode ser personalizada em cores matte claras, como o 18BM (branco matte).

SIMBOLOGIA

- PODE PERSONALIZAR
- NÃO PODE PERSONALIZAR
- PERSONALIZE COM MEU METAL
- APENAS CORES MATTE

PERSONALIZE EM NOSSO ATELIER



SIMBOLOGIA

- PODE PERSONALIZAR
- NÃO PODE PERSONALIZAR
- GRAVE COM MEU METAL
- APENAS CORES MATTE

PERSONALIZE EM NOSSO ATELIER





**LINHA GOURMET CLASSIC**  
**MISTURADOR DE COZINHA COM AREJADOR EMBUTIDO**



**Ref. KR685**  
 Acabamento aço escovado [1754].  
 Material em aço inox 304ss.

- Vazão: 4 l/min com 3 m.c.a.
- Diâmetro do furo para instalação: ø 3,5 cm.
- Pressão recomendada: de 3 m.c.a. até 40 m.c.a.

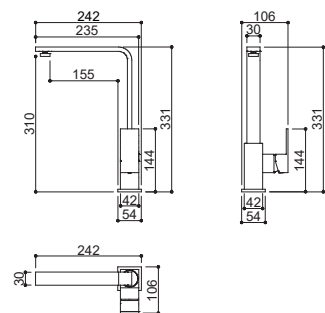

**Ref. KR503**  
 Acabamento aço escovado [1910].  
 Material em aço inox 304ss.



**Ref. KR502**  
 Acabamento dourado escovado, [1908].  
 Material em aço inox 304ss.



**Ref. KR501**  
 Acabamento rose gold escovado [1909].  
 Material em aço inox 304ss.

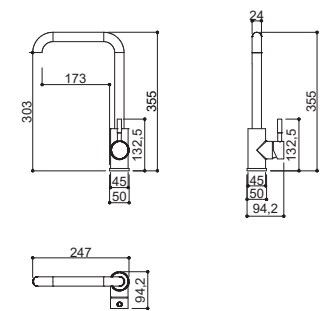

- Vazão: 5 l/min com 6 m.c.a.
- Diâmetro do furo para instalação: ø 3,5 cm.
- Pressão recomendada: de 6 m.c.a. até 40 m.c.a.



**SIMBOLOGIA**

- GRAVE COM MEU METAL
- APENAS CORES MATTE

PERSONALIZE EM NOSSO ATELIER | CORES MATTE

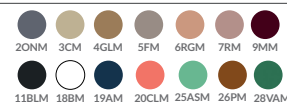

**LINHA GOURMET CLASSIC**



Projeto Vanessa Reiriz  
 Fotografia Guilherme Jordani



Projeto Vanessa Reiriz  
 Fotografia Guilherme Jordani





CUBAS PARA  
*cozinha*



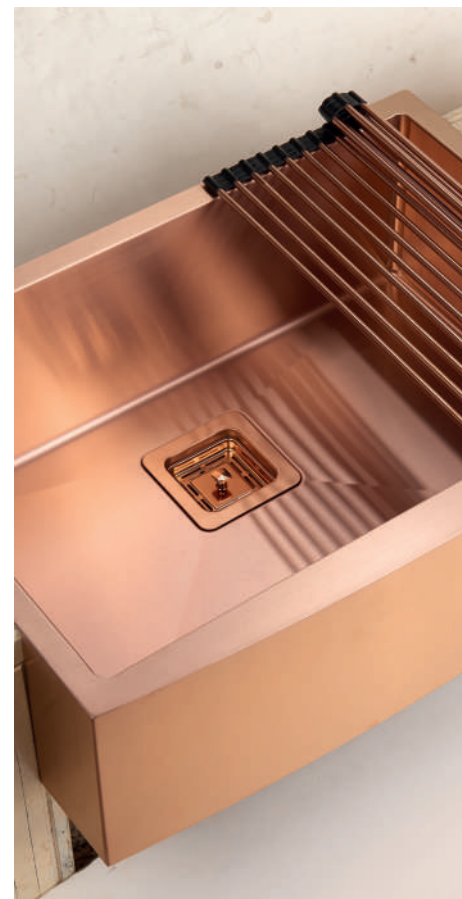

LINHA GOURMET AMERICANA  
CUBAS DE SEMI ENCAIXE PARA COZINHA EM AÇO INOX 304SS



Ref. CUB2011  
Acabamento aço escovado [13497].



Ref. CUB2012  
Acabamento rose gold escovado [13496].



Ref. CUB2013  
Acabamento grafite escovado [13495].

Acompanha válvula.  
Não é compatível com trituradores.  
Material em aço inox 304ss - 1,2mm.  
Tamanho das cubas: 65x48x19,5cm.

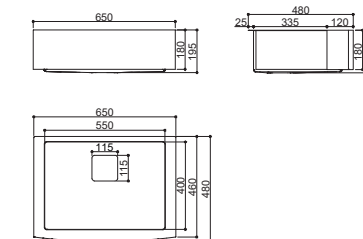

CUBAS DE EMBUTIR OU SOBREPOR PARA COZINHA EM AÇO INOX 304SS



Ref. CUB2001  
Acabamento aço escovado.



Ref. CUB2002  
Acabamento rose gold escovado [17167].



Ref. CUB2003  
Acabamento grafite escovado [13494].



Ref. CUB2004  
Acabamento dourado escovado [41026].

Acompanha válvula.  
Compatível com trituradores.  
Material em aço inox 304ss - 1,2mm.  
Tamanho das cubas: 55x45x20cm.

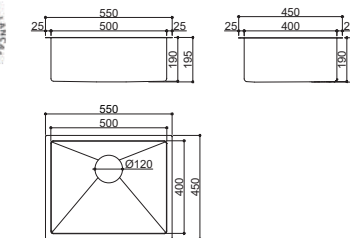

CUBA DUPLA DE EMBUTIR OU SOBREPOR PARA COZINHA EM AÇO INOX 304SS



Ref. CUB2030  
Acabamento aço escovado [13493].

Acompanha válvula.  
Compatível com trituradores.  
Material em aço inox 304ss - 1,2mm.  
Tamanho da cuba: 84x44x21cm.

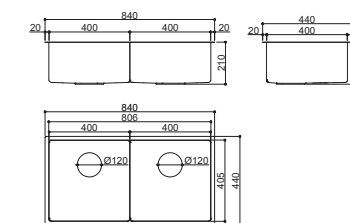

ACESSÓRIOS PARA CUBAS DE COZINHA



Ref. CUBACE01  
Acabamento aço escovado.



Ref. CUBACE02  
Acabamento rose gold escovado.



Ref. CUBACE03  
Acabamento grafite escovado.

Grade escurredora.  
Com bordas de silicone.  
Para CUBAS CUB2011, CUB2012, CUB2013, CUB2001, CUB2002, CUB2003, CUB2004 e CUB2030.

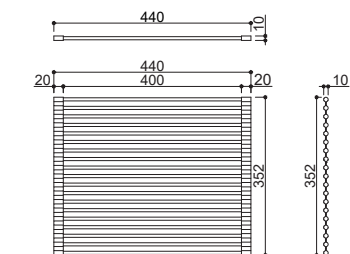

Ref. CUBACE21  
Acabamento aço escovado.



Ref. CUBACE22  
Acabamento rose gold escovado.



Ref. CUBACE23  
Acabamento grafite escovado.

Escorredor profundo.  
Com bordas de silicone.  
Para CUBAS CUB2011, CUB2012, CUB2013, CUB2001, CUB2002, CUB2003, CUB2004 e CUB2030.

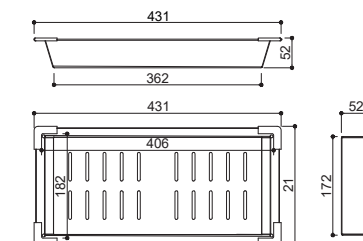



## LINHA GOURMET AMERICANA ACESSÓRIOS PARA CUBAS DE COZINHA

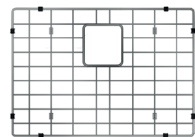

**Ref. CUBACE12A**  
Acabamento cromado.

Escorredor aramado.  
Para cubas CUB2011, CUB2012 e CUB2013.

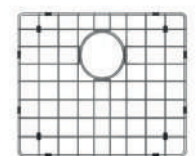

**Ref. CUBACE11**  
Acabamento cromado.

Escorredor aramado.  
Para cubas CUB2001, CUB2002, CUB2003 e CUB2004.

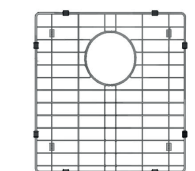

**Ref. CUBACE13**  
Acabamento cromado.

Escorredor aramado.  
Para cuba CUB2030.

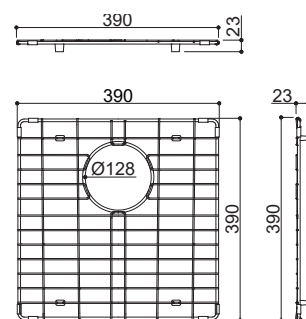
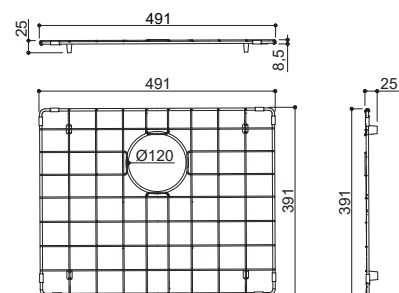
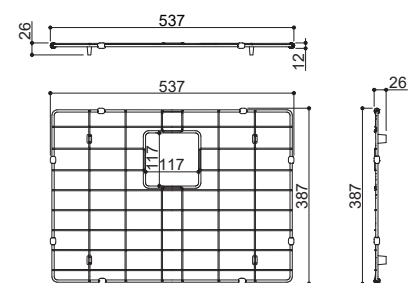

## LINHA GOURMET SMART CUBA DE SOBREPOR PARA COZINHA



**Ref. CUB2031**  
Acabamento aço escovado.

Acompanha válvula.  
Compatível com trituradores.  
Material em aço inox 201ss - 0,7mm.  
Tamanho da cuba: 69x45x20cm.  
Acompanha furação para misturador e dosador de detergente.

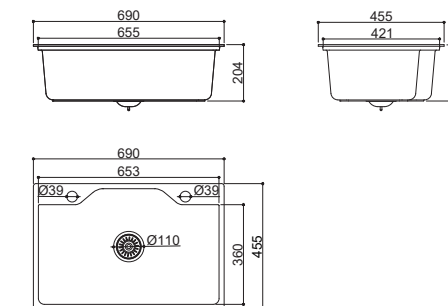

## ACESSÓRIO PARA CUBAS DE COZINHA



**Ref. CUBACE2031**  
Acabamento cromado [32269].

Escorredor aramado.  
Para cuba CUB2031.

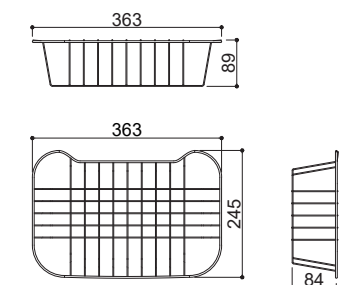

As duas perfurações na estrutura da CUB2031 possibilitam a instalação de um misturador e um dosador de detergente. Além disso, este modelo é extremamente delicado e eleva a simplicidade e funcionalidade a um outro nível. Caso o cliente não deseje utilizar ambas as furações, a cuba acompanha tapa-furos para complemento.

## DOSADOR DE DETERGENTE



**Ref. 835**  
Acabamento aço escovado [21120].

Diâmetro do furo para instalação: Ø 2,5 cm.  
Recipiente com capacidade para 300ml.

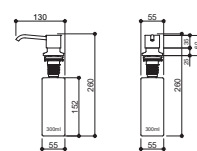

**Ref. 837**  
Acabamento cromado [21144].

Diâmetro do furo para instalação: 3 cm.  
Recipiente com capacidade para 300ml.

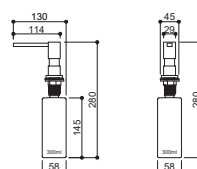

### OBSERVAÇÕES

Não coloque panelas e chaleiras quentes diretamente sobre a superfície das cubas. Altas temperaturas destroem a película protetora do acabamento da cuba.  
Utilize o escorredor aramado que foi projetado para este uso.  
**A GARANTIA NÃO COBRE AVARIAS CAUSADAS POR PANEIS DE FERRO E CHALEIRAS QUENTES COLOCADAS DIRETAMENTE DA SUPERFÍCIE DA CUBA.**







**CUBA** SIMPLES EM PORCELANA DE SEMI-ENCAIXE PARA COZINHA



Ref. **CUB2020C**  
Acabamento branco [13266].

Acompanha válvula.  
Compatível com trituradores.  
Tamanho da cuba: 77x50,5x25cm.

Detalhes diferentes em cada lado da cuba

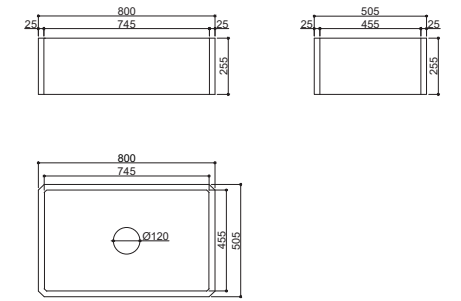

**CUBA** DUPLA EM PORCELANA DE SEMI-ENCAIXE PARA COZINHA



Ref. **CUB2021C**  
Acabamento branco [13243].

Acompanha válvula.  
Compatível com trituradores.  
Tamanho da cuba: 84,5x45,5x25cm.

Detalhes diferentes em cada lado da cuba

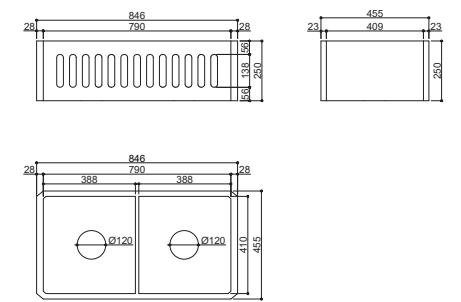
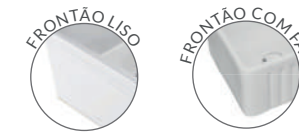

**ACESSÓRIOS** PARA CUBAS DE COZINHA EM PORCELANA

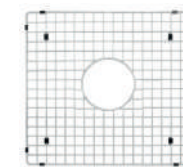

Ref. **CUBACE2021**  
Acabamento cromado.

Escorredor aramado.  
Para cuba CUB2021C.

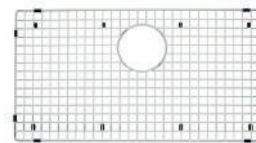
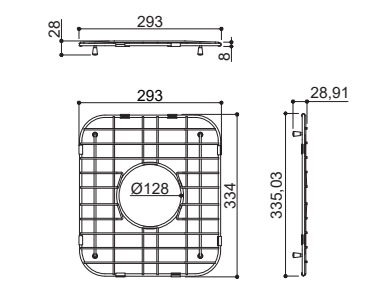

Ref. **CUBACE2020**  
Acabamento cromado.

Escorredor aramado.  
Para cuba CUB2020C.

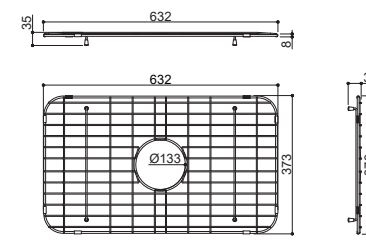



## CUBAS DE INOX

Cubas em aço Inox 304 SS de 1,2mm de espessura, com revestimento em PVD. O acabamento PVD (Physical Vapor Deposition) é um processo de pintura que produz um vapor metálico depositado sobre a peça em uma fina camada colorida. Possui sistema anti-digitais, que facilita a limpeza por não marcar tanto os dedos.

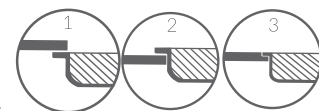

CUB2001 | CUB2002 | CUB2003 | CUB2030 | CUB2004

Com profundidade de 20 centímetros, estes modelos se adaptam a diferentes projetos.

A instalação pode ser feita de três maneiras:

- 1 - Embutida no tampo (Undermount) de granito, silestone ou quartzito;
- 2 - Por cima do tampo;
- 3 - Nivelada ao granito, silestone ou quartzito, onde deve ser feito um pequeno rebaixe na pedra para este nivelamento.

Defina com seu profissional a instalação que melhor lhe atende.

A cuba vem acompanhada de válvula redonda com diâmetro de 4 1/2 polegadas. Compatível com trituradores de resíduos alimentares.

Acabamento externo com sistema antirruído e antitranspirante!

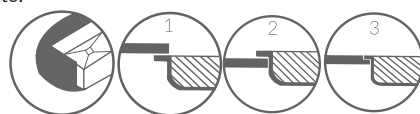

CUB2011 | CUB2012 | CUB2013

Com profundidade de 20 centímetros e avental frontal, transforma projetos em ambientes modernos e com muita personalidade.

A instalação pode ser feita de três maneiras:

- 1 - Embutida no tampo (Undermount) de granito, silestone ou quartzito;
- 2 - Por cima do tampo;
- 3 - Nivelada ao granito, silestone ou quartzito, onde deve ser feito um pequeno rebaixe na pedra para este nivelamento.

O avental frontal também pode ser instalado rente ao móvel ou deslocado para frente até 100mm, de acordo com a definição do projeto.

A cuba vem acompanhada de válvula quadrada com 4 1/2 x 4 1/2 polegadas. Não é possível instalar triturador de resíduos alimentares.

Acabamento externo com sistema antirruído e antitranspirante!



CUB2031

Com profundidade de 19 centímetros, transforma projetos em ambientes modernos e com muita personalidade.

A instalação pode ser feita apenas de uma maneira:

- 1 - Por cima do tampo;

A cuba vem acompanhada de válvula redonda com diâmetro de 4 1/2 polegadas. Compatível com trituradores de resíduos alimentares.

Acabamento externo com sistema antirruído e antitranspirante!



## CUBAS DE PORCELANA

Cubas de porcelana rígida, desenvolvidas especialmente para a área gourmet, na cor branco com acabamento em verniz, podendo ser personalizada em 14 cores do nosso atelier.



CUB2020C | CUB2021C

Profundidade de 25 centímetros e avental frontal.

A instalação pode ser feita de duas maneiras:

- 1 - Embutida no tampo (Undermount) de granito, silestone, quartzito;
- 2 - Nivelada ao tampo.

O avental frontal também pode ser instalado rente ao móvel ou deslocado para frente, de acordo com a definição do projeto.

A cuba vem acompanhada de válvula redonda com 4 1/2 polegadas. Compatível com trituradores de resíduos alimentares.

Atenção ao peso da cuba! Deve-se prever um suporte para instalação da mesma no móvel.





## INFORMAÇÕES GERAIS

Para que os misturadores, torneiras e chuveiros ofereçam um bom funcionamento, é necessário o mínimo de pressão de água instruída pelo fabricante. Os produtos possuem a indicação da pressão necessária em m.c.a para o desempenho ideal de cada metal. Verifique a pressão de água necessária para cada metal.

### SAIBA MAIS

**M.C.A.** significa "Metros de Coluna d'Água", indica a pressão que a água exerce conforme a altura do reservatório, ou seja, 1 m.c.a. equivale a 1 metro de altura, do nível do reservatório até o ponto onde se encontra a instalação da torneira.

**Vazão** é a quantidade de litros de água que escoar pela torneira em determinado tempo, ou seja, 1 l/m equivale a 1 litro por minuto.

### Residências sem pressurizador

Caso a residência possua apenas 1 piso e a caixa d'água esteja instalada em cima, na laje do teto, a pressão será equivalente a 2 m.c.a. Uma residência de 2 pisos resultará no térreo, uma pressão média ao equivalente a 4 m.c.a.

### Residências com pressurizador

Em uma residência que possui pressurizador, todos os produtos funcionarão com ótima performance. É necessário apenas verificar a pressão máxima do funcionamento do pressurizador para evitar que os produtos tenham desperdício de água ou ainda, deixem de vedar a água por excesso de pressão, o que pode provocar vazamentos.

### Apartamentos

Caso você more em prédio, quanto maior for a distância da caixa d'água instalada na cobertura até o apartamento, maior também será a pressão. No entanto, o mais adequado é solicitar a visita de um técnico para que ele possa medir a pressão do ponto de água por meio de equipamento chamado manômetro. Ex.: Em um prédio de 6 andares em que a caixa d'água está instalada em cima da laje do 6º andar, a pressão deverá girar em torno de 18 m.c.a. no térreo. Para verificar a pressão, calcula-se em média 2 m.c.a. para cada andar, partindo de cima para baixo.

### SAIBA MAIS

**Pressurizador** é uma bomba de água igual às utilizadas em piscinas e banheiras de hidromassagem, que oferece um ótimo rendimento, com pequeno consumo de energia elétrica. É especialmente indicado para casas ou apartamentos de cobertura e casas com pouca pressão d'água devido a pequena altura da caixa d'água ou tanque cisterna.

É composto por uma eletrobomba silenciosa, um controlador com funcionamento automático, que quando um ponto de consumo é aberto, a mesma é acionada, desligando-se quando o ponto de consumo é fechado. O equipamento pressurizador possui baixo custo para aquisição, melhora a performance de todos os pontos d'água da residência e é aplicável qualquer condição de abastecimento, ou seja, caixa d'água a qualquer altura ou cisterna.

**Manômetro** é um instrumento utilizado para medir a pressão de fluidos contidos em recipientes fechados e é colocado no ponto onde deseja-se fazer a medição. Sua escala pode ser em m.c.a., em Kgf (quilograma-força), BAR ou PSI (libras).

### RESUMO

#### Pressões de Água

Residência de 1 piso: 2 m.c.a.

Residência de 2 pisos: Piso superior: 2 m.c.a.

Piso térreo: 4 m.c.a.

#### Uso Adequado de Água

Lavatório: Econômico: 1 a 2 litros por minuto.

Abundante: 2 a 3 litros por minuto.

Cozinha: Econômico: 4 litros por minuto.

Abundante: 6 litros por minuto.

Chuveiro: Econômico: 6 litros por minuto.

Abundante: 10 litros por minuto.



## CARACTERÍSTICAS GERAIS

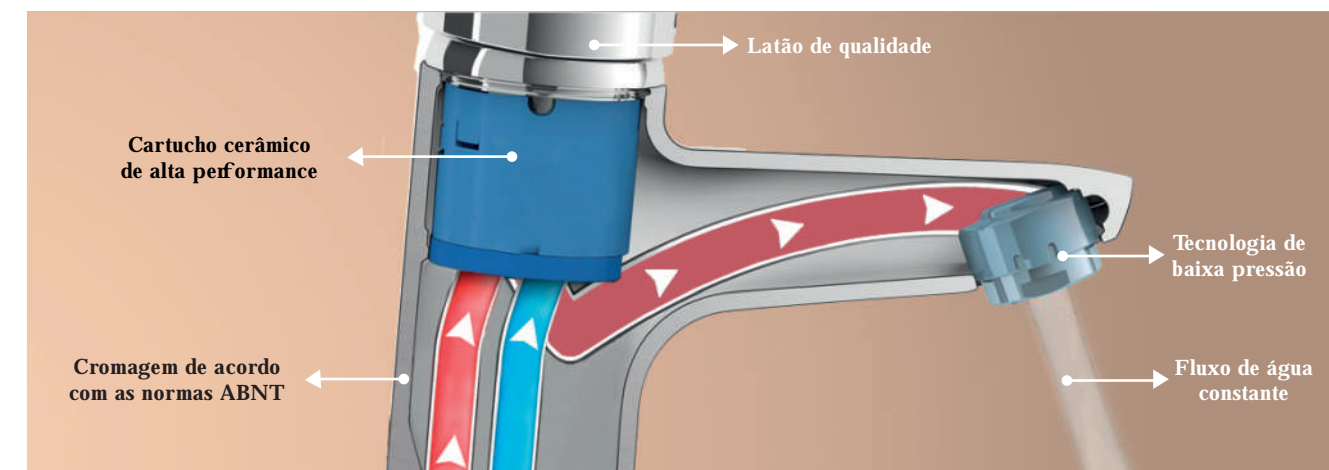

## AREJADORES



O arejador é um componente importante para um bom funcionamento de torneiras e misturadores, pois controla a vazão e o diâmetro do jato d'água e evita respingos. Projetado para reduzir a vazão de água e introduzindo bolhas de ar no fluxo da água, o que acaba produzindo um fluxo mais estável e com sensação de maior volume, mas com menor consumo, estimulando a economia.



#### Tipo Colméia

Um excelente jato d'água é oferecido por este arejador até mesmo com baixa pressão. A sua estrutura integrada substitui telas de malha de arame convencionais propensas a acúmulo de limo. Possui vida prolongada e contém o sistema anti-obstrução que filtra sedimentos e partículas indesejadas.



#### Tipo Cascata

Possui resistência à resíduos com qualidade perfeita de funcionamento mesmo em condições de pouco fluxo, com nível de ruído baixo e tela anti-obstrução integrada que filtra sedimentos e partículas indesejadas.



#### Tipo Embutido

Este arejador oculto oferece elegância ao produto. Proporciona efeito de bolhas d'água ao jato e por ser embutido garante maior durabilidade, dificultando danos futuros.



#### Tipo Moeda

Fácil de instalar e limpar graças a um slot de moedas integrado. Este arejador pode ser montado e removido para limpeza usando apenas uma moeda.

SLOT



## CARTUCHO CERÂMICO

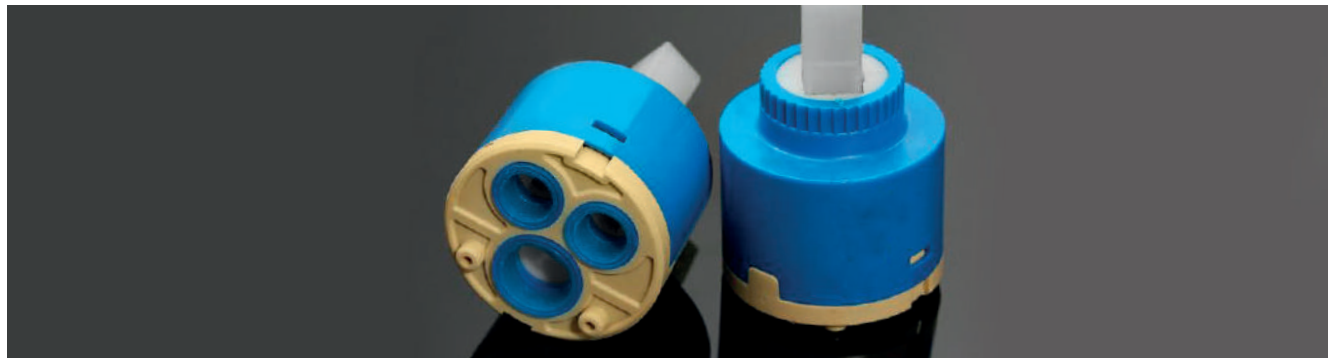

O cartucho cerâmico é a única peça que contém partes móveis do misturador ou torneira. Devido à tecnologia das pastilhas cerâmicas, o desgaste destas partes móveis é tão pequeno que o cartucho dura mais de 12 anos em condições normais de uso. Os cartuchos são testados e aprovado para 600 mil ciclos de abertura e fechamento. As pastilhas cerâmicas são responsáveis pela vedação e garantia contra vazamentos.

## CUIDADOS COM METAIS

Metais para cozinha, banheiro ou lavabos precisam de cuidados para se manterem brilhantes e isentos de oxidação com o passar do tempo. Recomendamos um cuidado básico de limpar a peça pelo menos uma vez por semana com pano macio e sabão neutro, para evitar que fiquem depositados na superfície da peça, ocasionando a deterioração da mesma.

Para melhorar a conservação do produto, indicamos também a aplicação eventualmente de cera automotiva a base de silicone no produto, o que criará uma película protetora auxiliando em sua conservação. Estes procedimentos livram o acabamento das atmosferas corrosivas que depositam-se na superfície da peça causando o início de pontos de corrosão.

## ACABAMENTO



Os metais desenvolvidos são pensados desde a seleção de sua matéria-prima de qualidade elevada até o seu design funcional. Estes metais recebem acabamento cromado de grande qualidade que proporciona conservação e maior resistência à corrosão, preservando o seu encanto e brilho por muito mais tempo. O processo de cromagem atende as normas da ABNT (Associação Brasileira de Normas Técnicas).

## PROCESSO DE PINTURA

### Processo de Pintura PVD

Este é um processo de alta tecnologia e qualidade utilizado na confecção dos acabamentos dourados e rose gold polidos. Na primeira fase as peças são penduradas de tal forma que todos os lados fiquem expostos e então, o material do revestimento é evaporado e misturado a um gás, formando um composto altamente aderente. Os materiais previamente preparados são rotacionados dentro do aparelho ao mesmo tempo que ficam expostas ao gás. Após são aquecidos a temperatura entre 150 e 500 graus, então as propriedades do revestimento podem ser controladas com precisão e ao fim do processo e das reações químicas. Os acabamentos dourado e rose gold polidos ficam prontos sem qualquer tipo de inconsistência.

### Processo de Pintura Atelier

As peças são desmontadas cuidadosamente. Passam então por um processo de limpeza. Após aplica-se uma tinta base e em seguida aplicam-se várias camadas de tinta colorida de alta qualidade. As peças pintadas são encaminhadas para a estufa com temperatura de 150 a 200 graus para secar. Então é aplicado um verniz fosco para proteção da tinta e voltam para a estufa por mais 60 minutos. Após isto seguem para a montagem final;

## TERMO DE GARANTIA

### A garantia se faz mediante a exibição da Nota Fiscal de compra correspondente.

#### A Garantia Não Cobre

1. Danos causados ao produto em consequência de quedas, batidas, manuseio de instalação inadequado, instalação incorreta e não cumprimento das especificações técnicas.
2. Danos causados ao produto por negligência, alterações, reparos e modificações feitas por conta própria ou por pessoas não autorizadas.
3. Danos causados aos acabamentos por limpeza com líquidos corrosivos, solventes e utilização de limpeza com materiais abrasivos, alvejantes, detergentes, saponáceo, bombril, palha de aço, esponja dupla face e lixas.
4. Danos causados por objetos que obstruam e prejudiquem a vazão de água ou que impossibilitem seu funcionamento.
5. Danos causados pela falta de atenção, por não fechar o registro geral da água durante períodos de ausência na residência ou em obras novas.
6. Feche sempre o registro após utilizar duchas higiênicas. Caso o registro fique aberto, ocasionará vazamento no gatilho da ducha higiênica, pois o mesmo não foi fabricado para suportar a pressão d'água constante.
7. Falhas no funcionamento do produto decorrentes de problemas no abastecimento hidráulico.
8. Defeitos ocasionados por corpos estranhos encontrados no interior da peça como: cola, lubrificantes, detritos de construção, fita veda-rosca, estopas e outros que impossibilitem o correto funcionamento.
9. Desgaste, riscos e diminuição de brilho causados pelo uso normal do produto.
10. Avarias e desgastes decorrentes do uso normal do produto, incluindo lascas, arranhões, desgastes por fricção e descoloração ou desbotamento da superfície do acabamento, causados pela exposição ao sol.
11. Peças perdidas.
12. Produtos instalados em prédios e casas abastecidos com água de poço artesiano.
13. Produtos instalados onde o abastecimento de água do sistema público forneça água salobra ou com impurezas ou calcário.

**OBSERVAÇÕES:** Embora as impurezas não façam mal à saúde, são prejudiciais ao funcionamento da peça e ao seu acabamento, quando pingos de água ficam depositados sobre a superfície.

14. Peças sujeitas a desgaste natural, tais como flexíveis.

**OBSERVAÇÕES:** Nunca deixe os flexíveis torcidos, dobrados, esticados demais ou de forma que interrompa o fluxo de água e/ou danifique a malha de aço que reveste a mangueira interna.

Recomendamos a revisão constante dos flexíveis para evitar problemas futuros.

#### Recomendações de Limpeza

15. Não deixe pingos de água ou espuma depositados sobre a superfície da peça. Muito menos utensílios de aço carbono (pregos, chaves, palhas de aço, bombril, etc...), pois podem iniciar fenômenos de oxidação quando em contato com a água.
16. Limpe a peça com sabão neutro e pano macio, NUNCA utilize a parte verde da esponja ou palha de aço para remover sujeiras.
17. Recomendamos a aplicação eventual de cera automotiva a base de silicone no produto nas cores cromado, dourado e rose gold brilho, o que criará uma película protetora auxiliando em sua conservação.
18. Quando houver necessidade de revitalizar o brilho das peças ou para uma limpeza eventual mais profunda, recomendamos a aplicação do produto "SILVO" apenas nas cores dourado polido, rose gold polido e cromado. Para a aplicação correta do produto, passe uma camada do SILVO na superfície da peça e deixe agir por no mínimo 5 minutos. Após, polir com intensidade com uma flanela macia até o produto ser totalmente eliminado da peça.
19. Para produtos pintados em nosso atelier, nas cores matte e escovados, recomendamos a limpeza com flanela macia e sabão neutro. Não aplique nem um outro tipo de produto nestes acabamentos.
20. Para produtos em aço inox, misturadores e cubas, quando houver necessidade de revitalizar o brilho das peças ou para uma limpeza eventual mais profunda, recomendamos a aplicação de um polidor de inox, o qual tem intuito de amenizar e retirar manchas de uso, além de dar brilho ao inox.
21. Para ambientes com maresia, ou seja, residências próximas ao mar, ou em regiões com atmosfera poluída pela fumaça das chaminés, sugerimos a limpeza diária dos metais conforme instruções acima. Isso evitará que partículas poluidoras se depositem na superfície da peça. Embora esta situação não seja coberta pela garantia, seguindo esta orientação, o produto poderá durar anos nesta atmosfera, sem apresentar problemas.

#### Condições de Troca

22. Para solicitar a garantia é necessária a apresentação da nota fiscal de compra do produto.
23. A garantia passa a vigorar a partir da data de emissão da nota fiscal.
24. Para a abertura de atendimento é necessária a análise do departamento técnico da empresa através de: fotos, vídeos e/ou análise física do produto, a fim de identificar possíveis defeitos de fabricação do metal. Em caso de o cliente se negar a fornecer as informações solicitadas, o atendimento não será aberto.
25. Sendo comprovado algum defeito de fabricação a troca será autorizada. Se a falha tiver ocorrido pelos fatores em que a garantia não cobre, o produto será reparado e o custo do reparo e do envio da peça será de responsabilidade do cliente.
26. A responsabilidade da Rubinettos / Kromma se restringe a reposição / troca do componente ou produto que apresentou o defeito de fabricação.
27. Ao receber o produto, se você identificar qualquer defeito e/ou avaria, entre em contato imediatamente com o nosso Serviço de Atendimento ao Consumidor (SAC), através do contato
28. (54) 3223-4913 WhatsApp.
29. No caso de ser necessária a substituição:
30. \*\* O produto deverá ser devolvido em embalagem adequada, que evite danos em consequência do transporte, sem violação, acompanhado da nota fiscal, tags (etiqueta com código de referência do produto) e todos os seus componentes.
31. \*\* O produto não poderá ter indícios de instalação ou uso.



#### Observações

1. A garantia restringe-se a substituição do produto defeituoso, não incluindo custos de instalação. As marcas Rubinettos e Kromma isentam-se de qualquer responsabilidade contra danos de qualquer natureza provocados pela peça defeituosa.
2. Só instale os metais no término da obra.
3. Não deixe os metais em contato com: solventes, tintas, pincéis, cal, cimento ou qualquer resíduo de massa ou argamassa.
4. Os produtos instalados em locais públicos ou de uso coletivo terão garantia de 12 (doze) meses.
5. Nos casos de garantia, os custos de envio e instalação são de responsabilidade da empresa nos primeiros 18 meses (dezoito) meses da emissão da nota fiscal. Após este período a empresa se reserva no direito de apenas substituir ou reparar a peça defeituosa, sem arcar com custo de envio e instalação.
6. No caso de garantia, os custos de mão de obra para produtos instalados em locais públicos ou de uso coletivo restringe-se a 90 (noventa) dias, a partir da data da compra.
7. A pintura de produtos de terceiros, tais como: puxadores, válvula de descarga, maçanetas e outros, terão garantia de 12(doze) meses quando utilizados adequadamente.
8. Não instale cubas de aço inox em consultórios e locais públicos. Pias de higienização instrumental devem atender as normativas sanitárias da Anvisa.
9. A fábrica Rubinettos / Kromma isenta-se de prestar qualquer Assistência Técnica ao produto quando o lojista ou cliente final pintar, desmontar ou modificar o produto com terceiros.
10. Na construção ou reforma do imóvel, só instale os metais ao término da obra. Não deixe sobre a mesma: solventes, tintas, pincéis, cal, cimento ou qualquer resíduo de massa ou argamassa.

## TEMPO DE GARANTIA

Produtos: Misturadores de lavatório, misturadores de cozinha, misturadores de chuveiro, misturadores de chão, torneiras, duchas de barra, chuveiros e chuveiros e coluna.

Garantia de funcionamento: 12 anos.

Garantia dos acabamentos:

- Cromado – 12 anos;
- Pintura Atelier – 5 anos;
- Dourado brilho, rose gold brilho, branco original de catálogo e ébano original de catálogo – 5 anos.

Produtos: Desviadores para chuveiros, duchas higiênicas, acessórios para lavatório, acabamentos de registros e acabamentos para misturadores de chuveiros e duchas higiênicas.

Garantia de funcionamento: 5 anos.

Garantia dos acabamentos:

- Cromado – 5 anos;
- Pintura Atelier – 5 anos;
- Dourado brilho, rose gold brilho, branco original de catálogo e ébano original de catálogo – 2 anos.

Produtos: Cubas de porcelana para cozinha e lavatório e cubas de vidro para lavatório.

Garantia dos acabamentos:

- Originais de catálogo – 2 anos;
- Pintura Atelier – 5 anos.

Produtos: Cubas de aço inox para cozinha e lavatório e acessórios de cubas de cozinha.

Garantia de funcionamento: 12 meses.

Produtos: Dosadores de detergente, válvulas clic-clac e sifões.

Garantia de funcionamento: 12 meses.

Garantia dos acabamentos:

- Cromado e aço escovado - 12 meses;
- Pintura Atelier – 5 anos.

**Produtos com pedras naturais ou semipreciosas, não se aplica garantia em caso de mau uso.**



**FALE CONOSCO**  
(54) 3028-4950 | (54) 3028-4913

**MARKETING**  
(54) 98108-1879

**ASSISTÊNCIA TÉCNICA**  
WHATSAPP - (54) 3028-4913